

新 に ほ ん ご 21

SHIN NI HO N GO 21

独立行政法人 国際協力機構

Japan International Cooperation Agency

1	สำนวนที่ใช้ได้	役に立つ表現	1
2	แนะนำตัว, แนะนำประเทศ	自己紹介・自国紹介	7
3	ออกไปข้างนอก	外出	27
4	รับประทานอาหาร	食事	39
5	ซื้อของ	買い物	49
6	พักบ้านชาวญี่ปุ่น	ホームステイ	57
7	เมื่อคุณประสบปัญหา	トラブル	73
8	ตอนลากัน	お別れ	81
9	ขออนุญาต, ความต้องการ	許可・希望	85
10	คำถาม(อะไร, ที่ไหน, เมื่อไร...)	質問(何、どこ、いつ...)	91
<input type="checkbox"/>	รายการคำคุณศัพท์	形容詞リスト	95
<input type="checkbox"/>	ตัวเลข	数	98

เนื้อหา

<p>การออกเสียง, เขียนตัวอักษร</p> <p>1 จำนวนที่ใช้ได้ (ทักทาย, ขอความกรุณา...)</p> <p>2 แนะนำตัว, แนะนำประเทศ</p> <p style="padding-left: 20px;">1 ชื่อ, ประเทศ, อาชีพ</p> <p style="padding-left: 20px;">2 งานอดิเรก</p> <p style="padding-left: 20px;">3 ครอบครัว</p> <p style="padding-left: 20px;">4 ภูมิศาสตร์, อากาศ, ประชากร, ศาสนา</p> <p style="padding-left: 20px;">5 ภาษา</p> <p>3 ออกไปข้างนอก</p> <p style="padding-left: 20px;">1 ตามทาง</p> <p style="padding-left: 20px;">2 ที่สถานีรถไฟ</p> <p style="padding-left: 20px;">3 การเที่ยวเล่น</p>	<p>日本語の発音、文字 iv</p> <p>役に立つ表現 1 (あいさつ、お願いします...)</p> <p>自己紹介・自国紹介 7</p> <p style="padding-left: 20px;">名前・国・仕事 8</p> <p style="padding-left: 20px;">趣味 12</p> <p style="padding-left: 20px;">家族 16</p> <p style="padding-left: 20px;">地理・気候・人口・宗教 19</p> <p style="padding-left: 20px;">言葉 23</p> <p>外出 27</p> <p style="padding-left: 20px;">道をきく 28</p> <p style="padding-left: 20px;">駅で 30</p> <p style="padding-left: 20px;">遊ぶ 34</p>
---	---

4 รับประทานอาหาร

- 1 ที่โต๊ะ
- 2 ที่ภัตตาคาร
- 3 ที่ร้านอาหารฟาสต์ฟู้ด

5 ซื้ของ

- 1 ที่ร้าน
- 2 ซื้ของ

6 โฮมสเตย์

- 1 ถึงบ้านครบคร้วแล้ว
- 2 ภายในบ้าน
- 3 ใช้เวลากับครอบครัว
- 4 ช่วยงานต่าง ๆ

7 เมื่อคุณประสบปัญหา

- 1 เมื่อคุณเจ็บป่วย
- 2 เมื่อคุณเดือดร้อน

食事 39

- テーブルについて 40
レストランで 43
ファーストフード 47

買い物 49

- 店で 50
買う 54

ホームステイ 57

- 家に着いて 58
家の中 63
家族と過ごす 66
手伝う 69

トラブル 73

- 病気の時 74
困った時 78

8 ตอนลากัน	お別れ	81
9 อนุญาต, สิ่งที่ต้องการ	許可・希望	85
1 รับอนุญาต	許可をもらう	86
2 ตามความต้องการ	希望をきく	88
10 คำถาม(อะไร, ที่ไหน, เมื่อไร...)	質問(何、どこ、いつ...)	91
<input type="checkbox"/> รายการคำคุณศัพท์	形容詞リスト	95
<input type="checkbox"/> ตัวเลข	数	98
<input checked="" type="checkbox"/> เวลา	時	38
<input checked="" type="checkbox"/> เดือน	月	61
<input checked="" type="checkbox"/> ชื่อวัน	曜日	61
<input checked="" type="checkbox"/> การนับวันที่	日	62

การออกเสียง และเขียนอักษรภาษาญี่ปุ่น 日本語の発音、文字

◇การออกเสียงในภาษาญี่ปุ่น

การเขียนด้วยอักษรโรมัน (Romaji)

สระ พยัญชนะ	a	i	u	e	o
—	a	i	u	e	o
k	ka	ki	ku	ke	ko
g	ga	gi	gu	ge	go
s, sh	sa	shi	su	se	so
z, j	za	ji	zu	ze	zo
t, ch, ts	ta	chi	tsu	te	to
d, j, z	da	(ji)	(zu)	de	do
n	na	ni	nu	ne	no
h, f	ha	hi	fu	he	ho
b	ba	bi	bu	be	bo
p	pa	pi	pu	pe	po
m	ma	mi	mu	me	mo
y	ya		yu		yo
r	ra	ri	ru	re	ro
w	wa				o
N	n				

การเขียน Hiragana และ Katakana

พยัญชนะ	a		i		u		e		o	
	สระ									
-	あ	ア	い	イ	う	ウ	え	エ	お	オ
k	か	カ	き	キ	く	ク	け	ケ	こ	コ
g	が	ガ	ぎ	ギ	ぐ	グ	げ	ゲ	ご	ゴ
s, sh	さ	サ	し	シ	す	ス	せ	セ	そ	ソ
z, j	ざ	ザ	じ	ジ	ず	ズ	ぜ	ゼ	ぞ	ゾ
t, ch, ts	た	タ	ち	チ	つ	ツ	て	テ	と	ト
d, j, z	だ	ダ	ぢ	ヂ	づ	ヅ	で	デ	ど	ド
n	な	ナ	に	ニ	ぬ	ヌ	ね	ネ	の	ノ
h, f	は	ハ	ひ	ヒ	ふ	フ	へ	ヘ	ほ	ホ
b	ば	バ	び	ビ	ぶ	ブ	べ	ベ	ぼ	ボ
p	ぱ	パ	ぴ	ピ	ぷ	プ	ぺ	ペ	ぽ	ポ
m	ま	マ	み	ミ	む	ム	め	メ	も	モ
y	や	ヤ			ゆ	ユ			よ	ヨ
r	ら	ラ	り	リ	る	ル	れ	レ	ろ	ロ
w	わ	ワ							を	ヲ
N	ん	ン								
	Hiragana	Katakana	Hiragana	Katakana	Hiragana	Katakana	Hiragana	Katakana	Hiragana	Katakana

じ(ジ)และ ぢ(ヂ)ออกเสียงเหมือนกัน ず(ズ)และ づ(ヅ)ออกเสียงเหมือนกัน โดยปกติแล้วใช้ じ(ジ)และ ず(ズ).

สระ พยัญชนะ	a	u	o
ky	kya	kyu	kyo
gy	gya	gyu	gyo
sh	sha	shu	sho
j	ja	ju	jo
ch	cha	chu	cho
ny	nya	nyu	nyo
hy	hya	hyu	hyo
by	bya	byu	byo
py	pya	pyu	pyo
my	mya	myu	myo
ry	rya	ryu	ryo

สระ พยัญชนะ	a		u		o	
ky	きゃ	キヤ	きゅ	キュ	きょ	キョ
gy	ぎゃ	ギヤ	ぎゅ	ギユ	ぎょ	ギョ
sh	しゃ	シヤ	しゅ	シュ	しょ	ショ
j	じゃ	ジャ	じゅ	ジュ	じょ	ジョ
ch	ちゃ	チャ	ちゅ	チュ	ちょ	チョ
ny	にゃ	ニヤ	にゅ	ニュ	にょ	ニョ
hy	ひゃ	ヒヤ	ひゅ	ヒユ	ひょ	ヒョ
by	びゃ	ビヤ	びゅ	ビユ	びょ	ビョ
py	ぴゃ	ピヤ	ぴゅ	ピユ	ぴょ	ピョ
my	みゃ	ミヤ	みゅ	ミュ	みょ	ミョ
ry	りゃ	リヤ	りゅ	リュ	りょ	リョ
	Hiragana	Katakana	Hiragana	Katakana	Hiragana	Katakana

พยัญชนะซ้อน

ถ้ามีตัวอักษร ‘ つ ’ หรือ ‘ っ ’ ตัวเล็ก ให้เติมพยัญชนะซ้อนเข้าไปอีกตัวนี้

ตัวอย่าง	Romaji	Hiragana / Katakana	ภาษาไทย
kk	sekken	せっけん	สนุ่
pp	kippu	きっぷ	คั้ว
ss	issatsu	いっさつ	1 เล่ม
tch	matchi	マッチ	ไม้ขีดไฟ
tt	chotto matte	ちょっとまって	รอเดี๋ย

สระเสียงยาว

ในภาษาญี่ปุ่นมีสระเสียงยาว

ตัวอย่าง	Romaji	Hiragana	ภาษาไทย
ā	okāsan	おかあさん	แม่
ii	oniisan	おにいさん	พี่ชาย
ū	jū-ji	じゅうじ	10 โมง
ei, ē	onēsan	おねえさん	พี่สาว
ō	Tōkyō	とうきょう	โตเกียว

การออกเสียง ‘N’

การออกเสียงตัว ‘ん [N]’ ในภาษาญี่ปุ่นขึ้นอยู่กับพยัญชนะที่ตามมาเช่น ถ้าพยัญชนะที่ตามมาเป็น [p] และ [b] ให้ออกเสียง ‘ [N]’ เป็น [m] เป็นต้น

ตัวอย่าง)

Romaji	Hiragana / Katakana	ภาษาไทย
konnichiwa [n]	こんにちは	สวัสดี
san-bansen [m]	さんばんせん	ซานซานที่ 3
ginkō [ŋ]	ぎんこう	ธนาคาร
pan [N]	パン	ขนมปัง

◇การเขียนภาษาญี่ปุ่น

การเขียนตัวอักษร ในภาษาญี่ปุ่นแบ่งออกเป็นสามประเภท ได้แก่ **Kanji** (ตัวอักษรจีน) **Hiragana** และ **Katakana** นอกจากนี้มีการใช้ตัว **Romaji** (ตัวอักษร โรมัน) ด้วย ตัวอักษร **Kanji** เข้ามาในประเทศญี่ปุ่นเมื่อศตวรรษที่ 5 จากประเทศจีน หลังจากนั้นได้มีการผลิตตัวอักษร **Hiragana** เกิดจากการเขียนดัดแปลงจากตัว **Kanji** ตัว **Katakana**

เกิดจากการเอาส่วนประกอบของตัว **Kanji** มาเขียน

ภาษาญี่ปุ่นปัจจุบันเขียนตัวอักษร **Hiragana** และ **Kanji** ส่วนศัพท์ที่มาจากต่างประเทศ และ คำศัพท์เลียนเสียงจะเขียนด้วยตัวอักษร **Katakana** สระในภาษาญี่ปุ่นมี 5 ตัว คือ a, i, u, e, o ตัว **Romaji** เขียน โดยการผสมพยัญชนะกับสระ a, i, u, e, o

1

จำนวนที่ใช้ได้

役に立つ表現

1	สวัสดี(ตอนเช้า)ครับ-ค่ะ サワテイー クラップ-カ	Ohayō gozaimasu. おはようございます。
2	สวัสดี(ตอนบ่าย)ครับ-ค่ะ サワテイー クラップ-カ	Konnichiwa. こんにちは。
3	สวัสดี(ตอนเย็น)ครับ-ค่ะ サワテイー クラップ-カ	Konbanwa. こんばんは。
4	ราตรีสวัสดิ์ ラトリイー-サワテット	Oyasuminasai. おやすみなさい。
5	ลาก่อน ラーコーン	Sayōnara. さようなら。
6	พบกันใหม่ ホッフカンマイ	Dewa, mata. では、また。
7	ขอโทษที่รบกวนครับ-ค่ะ [ขณะที่เดินเข้าห้องคนอื่น] คอร์ท-ทเทีย-โรบควัน คลาปป-คา	Shitsurei-shimasu. 失礼します。
8	ครับ-ค่ะ, ใช่ครับ-ค่ะ クラปป-คา, ชัยไ คลาปป-คา	Hai. / Ee. はい。/ ええ。
9	ไม่ครับ-ค่ะ, ไม่ใช่ครับ-ค่ะ ไม คลาปป-คา, ไมชัยไ คลาปป-คา	lie. / Ie. いいえ。/ いいえ。
10	สบายดีครับ-ค่ะ ซาฮ์-ไเตีย- คลาปป-คา	O-genki desu ka? お元気ですか。
11	สบายดีครับ-ค่ะ ซาฮ์-ไเตีย- คลาปป-คา	Hai, genki desu. はい、元気です。

- 12 เชิญครับ-ค่ะ
チューン クラップ・カ
- 13 ขอบคุณครับ-ค่ะ
コップクン クラップ・カ
- 14 ไม่ใช่ไร
マイเพ็นライ
- 15 ขอโทษครับ-ค่ะ
คอร์ทท คลาปป・カ
- 16 เป็นอะไร(มาก)ไหมครับ-ค่ะ
เพ็นอาราย(มาร์ค)มาย คลาปป・カ
- 17 ครับ-ค่ะ ไม่ใช่ไรครับ-ค่ะ
クラップ・カ ไมเพ็นไร คราปป・カ
- 18 อากาศร้อน ครับ-ค่ะ
แอร์คาร์ทรอน คลาปป・カ
- 19 หนาวจังนะ ครับ-ค่ะ
นาร์ออชานนา คลาปป・カ
- 20 อากาศดีจังนะครับ-ค่ะ
แอร์คาร์ทดีเย่ ชาน คลาปป・カ
- 21 กรุณาคอยสักครู่ นะครับ-ค่ะ
คัลนาร์คไยซัคเคิลรูนะ คลาปป・カ
- 22 พักกันซักครู่เดะครับ-ค่ะ
ฮัคคังซัคเคิลรุตเว่ คลาปป・カ



- Dōzo.
どうぞ。
- Arigatō gozaimasu.
ありがとうございます。
- Dō itashimashite.
どういたしまして。
- Sumimasen.
すみません。
- Daijōbu desu ka?
大丈夫ですか。
- Hai, daijōbu desu.
はい、大丈夫です。
- Atsui desu ne.
暑いですね。
- Samui desu ne.
寒いですね。
- Ii tenki desu ne.
いい天気ですね。
- Chotto matte kudasai.
ちょっと待ってください。
- Chotto yasumimashō.
ちょっと休みましょう。

23 ขอความกรุณา
コークワームカルナー

Onegai-shimasu.
お願いします。

คำอธิบายเสริม

“Onegai-shimasu” คือสำนวน การขอร้อง แบบสุภาพ ซึ่งในภาษาไทยตรงกับคำว่า ได้โปรด, กรุณา, ขอความกรุณา เราสามารถใช้สำนวนนี้ไว้เรียกพนักงานตามร้านหรือบริการในอาหารหรือขณะรับ-ยื่นใบสมัครหรือใบเสร็จตามสถานที่ราชการ, ธนาคาร เป็นต้น

① ขอโทษครับ-ค่ะ(ใช้เรียกคน) ขออภัยนี้หน่อย/ช่วยทำนี้หน่อยครับ-ค่ะ コートト クラップ・カ コーアンニーノイ/チュエイタムニーノイ	Sumimasen. Kore, onegai-shimasu. すみません。これ、お願いします。
② ขอน้ำผลไม้ครับ-ค่ะ コーナムホﾝラマイ クラップ・カ	Jūsu, onegai-shimasu. ジュース、お願いします。
③ กรุณาถ่ายรูปของผม-ดิฉันด้วย カルナーターイルプコーンโฮム・テイチャントウワイ	Shashin, onegai-shimasu. 写真、お願いします。
④ ขอพูดกับคุณยูริโกะครับ-ค่ะ コープート'คัพ'กุนยูริโกะ クラップ・カ	Yuriko-san, onegai-shimasu. ゆりこさん、お願いします。
⑤ ขอเบอร์ 501 หน่อย コーハーハースーンヌโนไ	Go-zero-ichi, onegai-shimasu. 501、お願いします。
⑥ กรุณาพูดภาษาอังกฤษ カルナーปู้ต'ฮาร์サーอันกริต'	Ei-go de onegai-shimasu. 英語でお願いします。

⑦ กรุณาส่งทางอากาศ(ทางเรือ)ครับ-ค่ะ
カルナーソントンアーカート*(ターンルア) クラップ-カ

Kōkūbin (Funabin) de onegai-shimasu.
航空便(船便)でお願いします。

⑧ ขออีกทีครับ-ค่ะ
コーイークティー クラップ-カ

Mō ichi-do onegai-shimasu.
もう一度お願いします。

⑨ กรุณาช้า
カルナーチャー

Yukkuri onegai-shimasu.
ゆっくりお願いします。

⑩ ไปถึงที่นี่ครับ-ค่ะ [แสดงที่อยู่ให้คนขับดู]
ハイトウンティーニー クラップ-カ

Koko made onegai-shimasu.
ここまでお願いします。

ตัวเลข kazu 数

0	zero, rei	ゼロ、れい
1	ichi	いち
2	ni	に
3	san	さん
4	yon, shi	よん、し
5	go	ご
6	roku	ろく
7	nana, shichi	なな、しち
8	hachi	はち
9	kyū, ku	きゅう、く
10	jū	じゅう



บันทึก

2

แนะนำตัว, แนะนำประเทศ

自己紹介・自国紹介

1 ชื่อ, ประเทศ, อาชีพ 名前・国・仕事

1	ยินดีที่ได้รู้จักครับ-ค่ะ インテ-イ-テイダイル-チャック クラップ-カ	Hajimemashite. はじめまして。
2	ชื่ออะไรครับ-ค่ะ チュー-อารายิ クラップ-カ	O-namae wa? お名前は？
3	(ชื่อ)สมชายครับ (チュウ)ソムチャー-อิ クラップ-	Somuchai desu. ソムチャイです。
4	ประเทศอะไรครับ-ค่ะ [หมายถึง “มาจากประเทศอะไร”] ฟุ-รา-เต-อ-ตรา คลา-ปป-คา	O-kuni wa? お国は？
5	มาจากประเทศไทยครับ-ค่ะ มา-ช-ย-ก-พ-รา-เต-อ-ต-ไท-ไ- คลา-ปป-คา	Tai desu. タイです。
6	งานอะไรครับ-ค่ะ [หมายถึง “มีอาชีพอะไร”] กา-น-ลา คลา-ปป-คา	O-shigoto wa? お仕事は？
7	(ทำงานเป็น)ข้าราชการครับ-ค่ะ กา-ร-ช-ย-กา-น- คลา-ปป-คา	Kōmuin desu. 公務員です。
8	ขอฝากเนื้อฝากตัวด้วยครับ-ค่ะ โก-ฟ-า-ก-น-อ-อ-ฟ-า-ก-ท-ว-อ-อ-ไ- คลา-ปป-คา	Dōzo yoroshiku. どうぞよろしく。

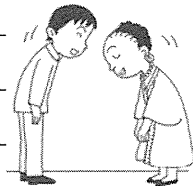

◆ คำศัพท์

1	อาจารย์/ครู	อา-ช-ย-น/ค-ล-ู-เร	kyōshi/sensei	教師/先生
2	นักศึกษา	น-ัก-ส-ก-ษ-า	gakusei	学生
3	หมอ	ม-อ-ะ	isha	医者
4	นางพยาบาล	นา-น-พ-า-ย-บา-น-	kangoshi	看護師
5	พนักงานบริษัท	ฮา-น-ัก-กา-น-โฮ-ริ-ซ-ัท	kaishain	会社員
6	ชาวนา	ช-า-อ-นา-ะ	nōgyō	農業

9	มาจากกรุงเทพฯ マーチャーकुクルンテープ	Tai no Bankoku kara kimashita. タイのバンコクから来ました。
10	ขอโทษครับ-ค่ะ คุณยามาคะหรือครับ-ค่ะ コートトクラブ°-カ クンヤマタルー クラブ°-カ	Sumimasen, Yamada-san desu ka? すみません、山田さんですか。
11	ใช่ครับ-ค่ะ ไชย คุคลับ°-カ	Hai, sō desu. はい、そうです。
12	ไม่ใช่ครับ-ค่ะ ผม-ดิฉันชื่อซุซุกิครับ-ค่ะ ไมไชย คุคลับ°-カ โฮม-ไต้ไฉนชูอุสสกี คุคลับ°-カ	lie, chigaimasu. Suzuki desu. いいえ、ちがいます。鈴木です。
13	ประเทศญี่ปุ่น มาเป็นครั้งแรก ฟุราเต๋อไต้-ฟุน ม่า-เฮ็น-คุรันเร่-คุ	Nihon e hajimete kimashita. 日本へ初めて来ました。

คำอธิบายเสริม

“*Hajimemashite*” เป็นสำนวนที่ใช้เมื่อได้รับการแนะนำให้รู้จักกับคนอื่น
ปกติวัฒนธรรมญี่ปุ่นจะโค้งคำนับซึ่งกันและกัน
โดยเฉพาะอย่างยิ่งตอนเพิ่งเจอกันครั้งแรก การโค้งจะโค้งตั้งแต่เอว โดยที่มีมือ
แขน จะเอียงไปในทางเดียวกับลำตัว ส่วนหลังและคอจะโค้งแบบตรง
คือไม่หักงอส่วนใดส่วนหนึ่ง

คำอธิบายเสริม

ในภาษาญี่ปุ่นจะใช้ “-san” ต่อท้ายชื่อคน
(แปลว่าคุณ) แม้ว่าคนนั้นจะเป็นเพื่อนคุณก็ตาม
เพราะถ้าไม่ใช้ “-san” จะฟังดูไม่ค่อยสุภาพ
แต่จะไม่ใช้ “-san” กับชื่อของตนเอง

◆ คำศัพท์

[การศึกษา]

- 1 อนุบาล
- 2 สถานเลี้ยงเด็ก
- 3 โรงเรียนประถม
- 4 โรงเรียนมัธยมต้น
- 5 โรงเรียนมัธยมปลาย
- 6 มหาวิทยาลัย
- 7 ปริญญาโท
- 8 โรงเรียนอาชีวะ(วิชาชีพ)
- 9 โรงเรียนพิเศษสำหรับคนพิการ
- 10 สังคม
- 11 วิทยาศาสตร์
- 12 คณิตศาสตร์
- 13 พลศึกษา
- 14 คหกรรม
- 15 ดนตรี
- 16 ศิลปศาสตร์
- 17 ศาสนา
- 18 วรรณคดี
- 19 ประวัติศาสตร์
- 20 ภูมิศาสตร์

[カールスツッカー]

- アヌハーン
 サターニリアンテック
 ロンリアンプラトム
 ロンリアンマタヨムトシ
 ロンリアンマタヨムプラーイ
 マハーウイッタヤーライ
 ハリンヤートー
 ロンリアンアチワ
 ロンリアンピ[°]เซ[°]สาม[°]ร๊ัพ[°]คอน[°]บิ[°]คาร์น
 サンコム
 ウิตตาヤซาร์ท
 カニタซาร์ท
 ホ[°]น[°]ร๊าส[°]ค[°]ซาร์ท
 คา[°]คา[°]ม
 ト[°]น[°]ตรี
 シ[°]น[°]รา[°]ฮ[°]ซาร์ท
 ซาร์[°]ซาร์
 ワ[°]น[°]ナ[°]カ[°]テ[°]イ
 プ[°]ラ[°]ワ[°]ツ[°]テ[°]イ[°]ซาร์ท[°]
 プ[°]ー[°]ミ[°]ซาร์ท

[Kyōiku]

- yōchien 幼稚園
 hoikuen 保育園
 shōgakkō 小学校
 chūgakkō 中学校
 kōkō 高校
 daigaku 大学
 daigakuin 大学院
 senmon gakkō 専門学校
 yōgo gakkō 養護学校
 shakai 社会
 rika 理科
 sūgaku 数学
 taiiku 体育
 katei 家庭
 ongaku 音楽
 bijutsu 美術
 shūkyō 宗教
 bungaku 文学
 rekishi 歴史
 chiri 地理

[教育]

◆ คำศัพท์

[สถานที่ราชการ]

- 1 กระทรวงต่างประเทศ
- 2 กระทรวงสาธารณสุข
- 3 กระทรวงเศรษฐกิจ
- 4 กระทรวงมหาดไทย
- 5 กระทรวงกลาโหม
- 6 กระทรวงศึกษาธิการ
- 7 กระทรวงการคลัง
- 8 กระทรวงเกษตรปศุสัตว์และการปละนง
- 9 ศาลากลางจังหวัด
- 10 ที่ว่าการเทศบาล

[サターンティーラーチャカーン]

クラソワンターンプラテート

クラソワンサータラナスック

クラソワンเซอร์ตากาน

クラソワンมาห่าไต

クラソワンกา'らホーム

クラソワンสัคサーเติกา'น

クラソワンกา'น克蘭

クラソワンカセートパ°マイレガ'น普拉モン

サーラ克蘭チャンワต'

テイワ-กันเตซา'น

[Kankōchō]

Gaimushō

Kōseishō

Keizaishō

Naimushō

Kokubōshō

Kyōikushō

Zaimushō

Nōrin-suisanshō

kenchō

shiyakusho

[官公庁]

外務省

厚生省

経済省

内務省

国防省

教育省

財務省

農林水産省

県庁

市役所

[บริษัทเอกชน]

- 1 ธนาคาร
- 2 บริษัทสื่อมวลชน
- 3 โรงพยาบาล

[ホ'リサットエカチオン]

タナカーン

ホ'リサットสวูมอันช็อน

ローンハ'ยา'น

[Minkankigyō]

ginkō

masukomi

byōin

[民間企業]

銀行

マスコミ

病院

[อื่นๆ]

- 1 กสิกรรม
- 2 การประมง
- 3 กิจการงานส่วนตัว

[ウーンウーン]

กา'ชิกา'ม

กา'น普拉มอน

ค็ิตชากา'นสวานตอ'ว

[Sonota]

nōgyō

gyogyō

jieigyō

[その他]

農業

漁業

自營業

2 งานอดิเรก 趣味

1	งานอดิเรกคืออะไรครับ-คะ ก้านาเดีเล่ควะอายิ คลา๊พ-คา	Shumi wa nan desu ka? 趣味は何ですか。
2	งานอดิเรกผม-คุณคือการร้องเพลง ครับ-คะ ก้านาเดีเล่ควะโฮ้ม-เดีชานควะก้านลอนพฺเลน คลา๊พ-คา	Watashi no shumi wa uta desu. 私の趣味は歌です。
3	ผม-คุณชอบดนตรี ครับ-คะ โฮ้ม-เดีชานควะฟุตฺนตรี คลา๊พ-คา	Watashi wa ongaku ga suki desu. 私は音楽が好きです。
4	ชอบดนตรีแบบไหน ครับ-คะ ควะฟุตฺนตรี-เห่พฺไน คลา๊พ-คา	Donna ongaku ga suki desu ka? どんな音楽が好きですか。
5	ชอบป๊อป(บีทเทิลส์)ครับ-คะ ควะฟุตฺนตรี(บีทเทิลส์) คลา๊พ-คา	Poppusu (Biitoruzu) ga suki desu. ポップス(ビートルズ)が好きです。
6	ชอบกีฬาอะไร ครับ-คะ ควะฟุตฺนตรี-อายิ คลา๊พ-คา	Donna supōtsu ga suki desu ka? どんなスポーツが好きですか。
7	ชอบฟุตบอลล์ ควะฟุตฺนตรี-โฮ้ม	Sakkā ga suki desu. サッカーが好きです。
8	คุณซาติมร้องเพลงเก่ง กันซาลิมลอนพฺเลนกัน	Sarimu-san wa uta ga jōzu desu. サリムさんは歌が上手です。
9	ผม-คุณร้องเพลงไม่เก่งครับ-คะ โฮ้ม-เดีชานลอนพฺเลนไมกัน คลา๊พ-คา	Watashi wa uta ga heta desu. 私は歌が下手です。
10	กรุณาร้องเพลงไทย ครับ-คะ ลอนพฺเลนไต-อายิไม คลา๊พ-คา	Tai no uta o utatte kudasai. タイの歌を歌ってください。

11 เก่งจังเลยนะ ครีบบ-ค๊ะ/ เพลงเพราะดีจังนะ ครีบบ-ค๊ะ
ケンチャンルーイナ クラップ-/プレーンプロディーチャンナ
クラップ-カ

Jōzu desu ne. / li uta desu ne.
上手ですね。/ いい歌ですね。

12 รู้จักเพลงญี่ปุ่นไหม ครีบบ-ค๊ะ
ルーチャックプレーนอี-ปุ่นไม คลาปป-คา

Nihon no uta o shitte imasu ka?
日本の歌を知っていますか。

13 ร้องเพลงด้วยกันเถอะ
ร่อนプレーนต๋อูเอికานต๋อ

Issho ni utaimashō.
一緒に歌いましょう。

14 เล่นด้วยกันเถอะ
ตามต๋อูเอికานต๋อ

Issho ni shimashō.
一緒にしましょう。



◆ คำศัพท์

[งานอดิเรก]

- 1 ฟังดนตรี(เพลง)
- 2 เพลง
- 3 อ่านหนังสือ
- 4 สะสมแสตมป์
- 5 ร้องเพลงกะระโอเอกะ
- 6 ทำอาหาร
- 7 งานเย็บ
- 8 ขับรถเที่ยว
- 9 ปีนเขา
- 10 ท่องเที่ยว
- 11 เดินเล่น
- 12 ปักปักพืชผัก
- 13 ถ่ายรูป
- 14 ตกปลา
- 15 เดินรำ
- 16 วาดภาพ
- 17 ดูโทรทัศน์
- 18 ดูภาพยนตร์
- 19 พิธีชงชา
- 20 จัดดอกไม้
- 21 ศิลปะการคัดลายมือ
- 22 อีโหงะ
- 23 โขหญิง

[カーンアテイルーク]
 ファント'ントリー(ブレーン)
 ブレーン
 アンナンスカー
 サツソムサタム°
 ローンブレーンカラオケ
 タムアーハン
 ガ'ンイエブ°
 カブ'ロットティアオ
 ピンカオ
 トーンティアオ
 ト'ウーレン
 プ'ルーク'ปอร์ต'ハ'ック
 タ'ไอร์แลนด์°
 ท็อก'ป'ラー
 テน'รัม
 วัต'ล'รู'ป°
 โต'ว'เอ'ตรา'ตัท°
 โต'ว'เอ'ฮ'อง'ยอน
 หนี'ตี'เอ'ช'อง'ช'ยา
 ช'ยา'ต'โต'ว'ค'ไม
 ซิน'รา'บ'กา'น'คัท'ร'ไ'ม
 ไอ'โก°
 โช'เอ'กิ°

[Shumi]
 ongaku kanshō
 uta
 dokusho
 kitte shūshū
 karaoke
 ryōri
 saihō
 doraibu
 tozan
 ryokō
 sanpo
 engei
 shashin
 tsuri
 dansu
 e
 terebi kanshō
 eiga kanshō
 sadō
 kadō
 shodō
 igo
 shōgi

[趣味]
 音楽鑑賞
 歌
 読書
 切手収集
 カラオケ
 料理
 裁縫
 ドライブ
 登山
 旅行
 散歩
 園芸
 写真
 釣り
 ダンス
 絵
 テレビ鑑賞
 映画鑑賞
 茶道
 華道
 書道
 囲碁
 将棋

◆ คำศัพท์

[กีฬา]	[กีฬา]	[Supōtsu]	[スポーツ]
1 เบนบอลล์	เบ [่] สนบอ ^ล ล	yakyū	野球
2 เทนนิส	เทนนิ ^ต	tenisu	テニス
3 กอล์ฟ	กอ ^ล ฟ	gorufu	ゴルフ
4 วิ่งจ็อกกิ้ง	ว [ิ] งจ [็] อกก [ิ] ง	jogingu	ジョギング
5 ว่ายน้ำ	ว ^า ยน้ำ	suiei	水泳
6 โบว์ลิ่ง	บ ^อ ว์ล [ิ] ง	bōringu	ボーリング
7 ฟุตบอลล์	ฟ [ุ] ตบอ ^ล ล	sakkā	サッカー
8 บาสเกตบอลล์	บ ^า สเก ^ต บอ ^ล ล	basuketto-bōru	バスケットボール
9 วอลเลย์บอลล์	ว ^อ ล ^เ ย์บอ ^ล ล	barē-bōru	バレーボール
10 แบดมินตัน	บ ^า ดมิน ^ต ตัน	badominton	バドミントン
11 ปิงปอง	ป [ิ] งป ^อ ง	pinpon (takkyū)	ピンポン(卓球)
12 การราเต้	ค ^า ร ^า ร ^า เต้	karate	空手
13 ยูโด	ย [ู] โด	jūdō	柔道
14 เกนโด	ก ^เ น ^ด อ	kendō	剣道
15 ชูโม	ช [ู] ม ^อ	sumō	相撲
16 ขี่ม้า	ค [ิ] ม ^า	jōba	乗馬
17 สควอช	ส ^ก ว ^อ ต	sukasshu	スカッシュ
18 คริกเก็ต	ค ^ร ิ ^ก เก็ต	kuriketto	クリケット
19 รักบี้	ร ^า ค ^บ ี	ragubii	ラグビー

3 ครอบครัว 家族

1 สมาชิกครอบครัว มีกี่คน ครับ-คะ สาม์-ชัค-โครบ-ควัว-คัล-มี-คี-คอง-ควัว-คัล-คา	Go-kazoku wa nan-nin desu ka? ご家族は何人ですか。
2 มี 8 คน ครับ-คะ มี-แป-ต-คอง-ควัว-คัล-คา	Hachi-nin desu. 8 人です。
3 มีภรรยากับลูกชาย 2 คน มี-แป-ลา-ยา-คัพ-ลู-ค-ชา-ไอ-โซน-คอง	Kazoku wa tsuma to musuko futari desu. 家族は妻と息子 2 人です。
4 มีสามีกับลูกสาว 3 คน มี-สะ-มี-คัพ-ลู-ค-สา-โอ-สาม-คอง	Kazoku wa otto to musume san-nin desu. 家族は夫と娘 3 人です。
5 นี่คือรูปครอบครัว ครับ-คะ นี่-คูล-บ-ควัว-คัล-อา-ควัว-คัล-คา	Kore wa kazoku no shashin desu. これは家族の写真です。
6 สามีหล่อ ครับ-คะ สะ-มี-รอ-ควัว-คัล-คา	Go-shujin wa hansamu desu ne. ご主人はハンサムですね。
7 ภรรยาสวยนะ ครับ-คะ แป-ยา-ส-ว-ไ-นา-ควัว-คัล-คา	Okusan wa kirei desu ne. 奥さんはきれいですね。
8 ลูกน่ารักนะ ครับ-คะ ลู-ค-นา-ระ-ลัก-นา-ควัว-คัล-คา	Kodomo-san wa kawaii desu ne. 子供さんはかわいいですね。
9 ลูกอายุเท่าไร ครับ-คะ ลู-ค-อา-เอ-ยู-ตา-โอ-ไร-ควัว-คัล-คา	Kodomo-san wa nan-sai desu ka? 子供さんは何才ですか。
10 อายุ 5 ขวบ อา-ยู-ห้า-ควัว-คัล-คา	Go-sai desu. 5 才です。

11	แต่งงานแล้วหรือครับ-คะ テンガ'ーンレオルウー クラップ°-カ	Kekkon-shite imasu ka? 結婚していますか。
12	ไม่ครับ-ค่ะ เป็นโสด マイ クラップ°-カ ヘ็นโซด์'	lie, dokushin desu. いいえ、独身です。
13	อยู่ด้วยกันพ่อแม่ไหมครับ-คะ ยูต'ุเอйкаัพ'ัพโป'เอะไม คัรราัพ°-カ	Otōsan, okāsan to issho ni sunde imasu ka? お父さん、お母さんと一緒に住んでいますか。
14	มีสัตว์เลี้ยงไหมครับ-คะ มี'ะซัตริเอนไม คลาัพ°-カ	Petto ga imasu ka? ペットがいますか。
15	ไม่มีครับ-ค่ะ ไมมี'ะ คลาัพ°-カ	lie, imasen. いいえ、いません。
16	ชอบแมวไหมครับ-คะ ชอ'ะฟ'ะเม'ะอไม คลาัพ°-カ	Neko ga suki desu ka? 猫が好きですか。
17	ไม่ค่อยชอบครับ-ค่ะ ไมค็อยชอ'ะฟ'ะ คลาัพ°-カ	lie, chotto... いいえ、ちょっと...

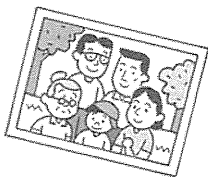

[สัตว์เลี้ยง]	[ซัตริเอน]	[Petto]	[ペット]
1 สุนัข	สแน็ค	inu	犬
2 แมว	เม'ะอ	neko	猫
3 นกน้อย	น็อก'ะน็อย	kotori	小鳥
4 ปลาทอง	ป'ะลา'ะท็อน	kingyo	金魚

◆ คำศัพท์

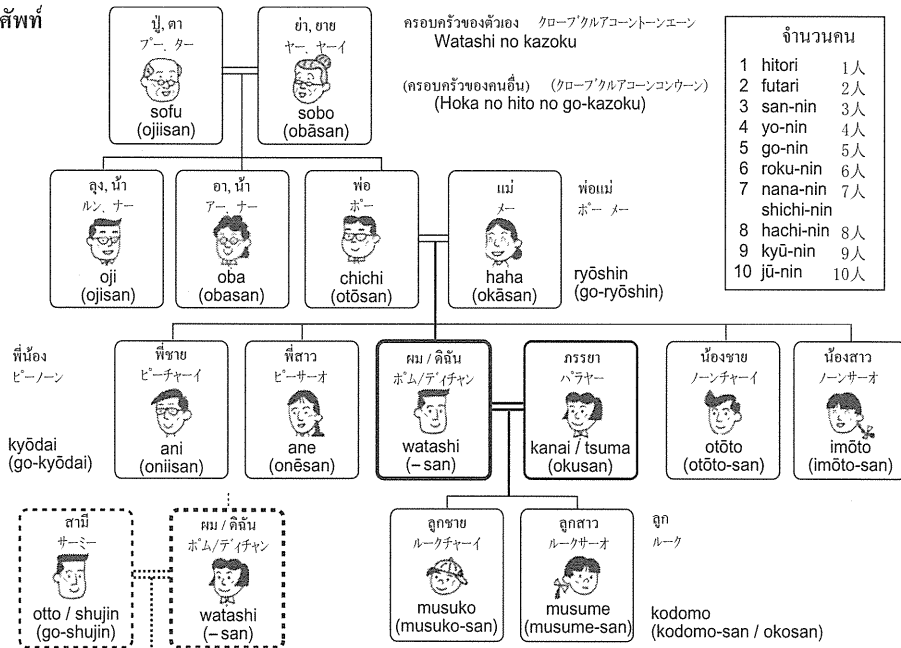

4 ภูมิศาสตร์, อากาศ, ประชากร, ศาสนา 地理・気候・人口・宗教

1	เคยไปเมืองไทยไหมครับ-คะ クーイハイムアンไตไม คล๊อป-คา	Tai e itta koto ga arimasu ka? タイへ行ったことがありますか。
2	ไม่เคยครับ-คะ อยู่จะไปครับ-คะ ไมクーอิ คล๊อป-คา ยัคชาพายี คล๊อป-คา	lie, arimasen. Itte mitai desu. いいえ、ありません。行ってみたいです。
3	เคยทานอาหารไทยไหมครับ-คะ คูไต้รันอาฮันไตไม คล๊อป-คา	Tai-ryōri o tabeta koto ga arimasu ka? タイ料理を食べたことがありますか。
4	เคยครับ-คะ คูอิ คล๊อป-คา	Hai, arimasu. はい、あります。
5	เป็นประเทศแบบไหนครับ-คะ เฮ็นปรุ่ราเต๋ตเฮ๋ฟุ่ไน คล๊อป-คา	Donna kuni desu ka? どんな国ですか。
6	เป็นเมืองร้อนครับ-คะ เฮ็นมุอันลอน คล๊อป-คา	Atsui kuni desu. 暑い国です。
7	เป็นเมืองสวยครับ-คะ เฮ็นมุอันสวี คล๊อป-คา	Kirei na kuni desu. きれいな国です。
8	เป็นเมืองเล็ก เฮ็นมุอันเร็ค	Chiisai kuni desu. 小さい国です。
9	มีฤดูฝนและฤดูแล้งครับ-คะ มึร์ลตุ๋คูฮันเรลด์คูเร่ยน คล๊อป-คา	Uki to kanki ga arimasu. 雨季と乾季があります。
10	ตอนนี้เมืองไทยฤดูแล้งครับ-คะ ทอนนีมุอันไตลด์คูเร่ยน คล๊อป-คา	Tai wa ima kanki desu. タイは今乾季です。
11	ตอนนี้เมืองไทยร้อนครับ-คะ ทอนนีมุอันไตลอน คล๊อป-คา	Tai wa ima atsui desu. タイは今暑いです。

12	ที่ญี่ปุ่นมี4ฤดู テイイーブンシーลด์'วู	Nihon wa shiki ga arimasu. 日本は四季があります。
13	ตอนนี้ประเทศญี่ปุ่นมีฤดูใบไม้ร่วง ครับ-คะ トーンニーปร่าเท่ตไอ่-ブンซีลด์'วู-ไฮไมล์อัน คลับ-คา	Nihon wa ima aki desu. 日本は今秋です。
14	ในฤดูหนาว มีหิมะตก ไนลด์'วู-นาเอมี-ฮิตตัก	Fuyu yuki ga furimasu. 冬雪が降ります。
15	ในบรรดาฤดูใบไม้ผลิ, ฤดูร้อน, ฤดูใบไม้ร่วงและฤดูหนาว ชอบฤดูไหนมากที่สุด ครับ-คะ ไนฮันดาร์ลด์'วู-ไฮไมป์ริ, ลด์'วู-รอน, ลด์'วู-ไฮไมล์อันเรลด์'วู-นาเอ ช้อยล์ลด์'วู-อารายมาร์คไท้-สตุ๊' คลับ-คา	Haru, natsu, aki, fuyu no naka de itsu ga ichiban suki desu ka? 春、夏、秋、冬の中でいつが一番好きです か。
16	เมืองหลวงคือกรุงเทพฯ ครับ-คะ มอันลอันกั-กุลนเต็ป' คลับ-คา	Shuto wa Bankoku desu. 首都はバンコクです。
17	ประชากรมีประมาณกี่คน ครับ-คะ ปร่าช่าย-คอนมี้-ปร่ามัน-กียะ-คอน คลับ-คา	Jinkō wa donokurai desu ka? 人口はどのくらいですか。
18	ประชากรมีประมาณ 57,000,000 คนครับ-คะ ปร่าช่าย-คอนมี้-ปร่ามัน-หะ-ชิปป'เช็ทระ-น คอน คลับ-คา	Jinkō wa 57,000,000 (Go-sen nana-hyaku-man) nin desu. 人口は約 57,000,000 人です。
19	พูดภาษาอะไร ครับ-คะ ปู้ด'ฮ่า-ส่า-อาย คลับ-คา	Donna kotoba o hanashimasu ka? どんな言葉を話しますか。
20	พูดภาษาไทย ครับ-คะ ปู้ด'ฮ่า-ส่า-ไต คลับ-คา	Tai-go o hanashimasu. タイ語を話します。

21	ศาสนาอิสลาม, ฮินดู, และ ๑ サーサナーイスラム, ヒントウレウーンウーン	Shūkyō wa Isuramukyō, Hinzūkyō nado ga arimasu. 宗教はイスラム教、ヒンズー教などがあります。
22	ที่ญี่ปุ่นมีแผ่นดินไหวมาก ティーญี่ปุ่นมีแผ่นดินไหวมาก	Nihon wa jishin ga ōi desu. 日本は地震が多いです。
23	ที่ประเทศฟิจิมีทะเลสวย ตี้ปฺราเตตฟิจิมีทะเลสวย	Fijii wa umi ga kirei desu. ฟิจิีฮะฮะเกะกิเรอิเดสุ。
24	ที่ประเทศศรีลังกามีชาที่ชื่อเสียง ตี้ปฺราเตตสริลังกามีชาที่ชื่อเสียง	Suriranka wa kōcha ga yūmei desu. สริลังกาฮะฮะชาเกะยูเมอิเดสุ。
25	ที่ประเทศญี่ปุ่นมีอะไรบ้าง ตี้ปฺราเตตญี่ปุ่นมีอะไรบ้าง	Nihon wa dō desu ka? 日本はどうですか。

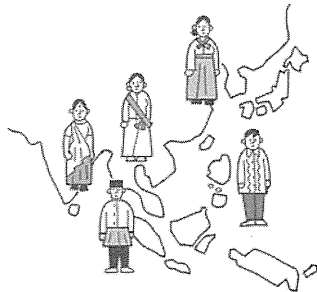

◆ คำศัพท์

[ศาสนา]

- 1 ศาสนาคริสต์
- 2 ศาสนาอิสลาม
- 3 ศาสนาฮินดู
- 4 ศาสนาพุทธ
- 5 ศาสนาชินโต
- 6 โบสถ์
- 7 สุเหร่า, มัสยิด
- 8 วัด
- 9 ศาลเจ้า (ในศาสนาชินโต)
- 10 การสวดอธิษฐาน

[สภาพภูมิประเทศ]

- 1 ทะเล
- 2 ภูเขา
- 3 เกาะ
- 4 ภูเขาไฟ
- 5 แม่น้ำ
- 6 ทะเลสาบ
- 7 น้ำตก
- 8 น้ำพุร้อน
- 9 ทะเลทราย
- 10 หุบเขา
- 11 ฟังทะเล

[สภาพธรรมชาติ]

- 1 ฝน
- 2 หิมะ
- 3 ใต้ฝุ่น
- 4 แผ่นดินไหว
- 5 น้ำท่วม

[サーサナー]

- サーサナークリス
 サーサナーイスラム
 サーサナーヒन्दウ
 サーサナーブツト
 サーサナーシントー
 ホート
 スヲ、マサイツト
 ワツト
 サーンチャオ
 カーンスワツトオオンウオーン

[サハ°プ°フ°ミ°プラテート]

- タレー
 プ°カオ
 コ
 プ°カオファイ
 เม°ナム
 タレーサー°
 ナムツัก
 ナム°รอน
 ตาレー°สาย
 卜ウン°ยา
 ฟ่าน°ตาレー

[サハ°プ°ตามาチャート]

- ฟออน
 ฮิมะ
 ใต้ฝุ่น
 へんてい°んワイ
 ナム°ตู°อำ

[Shūkyō]

- Kirisutokyō
 Isuramukyō
 Hinzūkyō
 Bukkyō
 Shintō
 kyōkai
 mosuku
 o-tera
 jinja
 o-inori

[Chikei]

- umi
 yama
 shima
 kazan
 kawa
 mizuumi
 taki
 onsen
 sabaku
 sōgen
 kaigan

[Shizen-genshō]

- ame
 yuki
 taifū
 jishin
 kōzui

[宗教]

- キリスト教
 อิสลาม教
 ฮินดู°教
 仏教
 神道
 教会
 モスク
 お寺
 神社
 お祈り

[地形]

- 海
 山
 島
 火山
 川
 湖
 滝
 温泉
 砂漠
 草原
 海岸

[自然現象]

- 雨
 雪
 台風
 地震
 洪水

5 ภาษา 言葉

1	อันนี่/อันนั้น/อันโน้นคืออะไรครับ-คะ アンニー/アンナン/アンノーンクーアライ クラップ°カ	Kore / Sore / Are wa nan desu ka? これ/それ/あれは何ですか。
2	นี่ภาษาญี่ปุ่น เรียกว่าอะไรครับ-คะ ニーハ°サーイーブンฟุリアัคควะ°ว๋เอะไร ไครัพ°-คา	Nihon-go de nan desu ka? 日本語で何ですか。
3	ภาษาญี่ปุ่น แดงโมพุดว่าอะไร ฮา°サーイーブンเต็งกั°มอ°ฟุด°วา°เอะไร	“Watermelon” wa Nihon-go de nan desu ka? 「ウォーターメロン」は日本語で何ですか。
4	“Suika.” (แดงโม) ครับ-ค่ะ “スイคา” ไครัพ°-คา	“Suika” desu. 「スイカ」です。
5	นี่ภาษาไทย เรียกว่าอะไร นี°ฮา°ส่า°ไต°ริ๊°อักควะ°ว๋เอะไร	Tai-go de nan desu ka? タイ語で何ですか。
6	ภาษาไทยเรียกว่า “แดงโม” ครับ-ค่ะ ฮา°ส่า°ไต°ริ๊°อักควะ°ว๋เอะไค°มอ° ไครัพ°-คา	Tai-go de “tenmo” desu. タイ語で「テンモー」です。



7	ภาษาอังกฤษ “อร่อย” พูดว่าอะไรครับ-คะ ハ ³ サー ² ア ² ン ² ク ² リ ² ツ ² “ア ² ロ ² イ” フ ² ード ² ワ ² ー ² ア ² ライ ² ク ² ラ ² ッ ² プ ² -カ	“Oishii” wa Ei-go de nan desu ka? 「おいしい」は英語で何ですか。
8	“Delicious” ครับ-คะ “デ ² リ ² シ ² ヤ ² ス” ク ² ラ ² ッ ² プ ² -カ	“Delicious” desu. 「デリシャス」です。
9	เข้าใจไหมครับ-คะ カ ² オ ² チ ² ヤ ² イ ² マイ ² ク ² ラ ² ッ ² プ ² -カ	Wakarimasu ka? わかりますか。
10	ครับ-คะ เข้าใจครับ-คะ ク ² ラ ² ッ ² ป ² -カ カ ² オ ² チ ² ヤ ² イ ² ク ² ラ ² ッ ² ป ² -カ	Hai, wakarimasu. はい、わかります。
11	ไม่เข้าใจครับ-คะ マイ ² カ ² オ ² チ ² ヤ ² イ ² ク ² ラ ² ッ ² ป ² -カ	lie, wakarimasen. いいえ、わかりません。
12	ไม่เข้าใจภาษาญี่ปุ่นครับ-คะ マイ ² カ ² オ ² チ ² ヤ ² イ ² ハ ² ッ ² サー ² イー ² ブン ² ク ² ラ ² ッ ² ป ² -カ	Nihon-go wa wakarimasen. 日本語はわかりません。
13	พูดภาษาอังกฤษได้บ้างไหมครับ-คะ ฟ ² อร์ด ² ハ ² ッ ² サー ² ア ² ン ² ク ² リ ² ツ ² ไ ² ฮ ² ัน ² ไม ² ク ² ラ ² ッ ² ป ² -カ	Ei-go ga dekimasu ka? 英語ができますか。
14	ครับ-คะ พูดได้นิดหน่อยครับ-คะ ク ² ラ ² ッ ² ป ² -カ ฟ ² อร์ด ² ไ ² นิ ² ต ² น ² ไ ² น ² ไ ² ย ² ク ² ラ ² ッ ² ป ² -カ	Hai, sukoshi. はい、少し。
15	ไม่ครับ-คะ พูดไม่ได้ครับ-คะ ไม ² ク ² ラ ² ッ ² ป ² -カ ฟ ² อร์ด ² ไม ² ไ ² ต ² ย ² ไ ² น ² ไ ² ย ² ク ² ラ ² ッ ² ป ² -カ	lie, dekimasen. いいえ、できません。
16	พูดภาษาอังกฤษไม่ได้ครับ-คะ ฟ ² อร์ด ² ハ ² ッ ² サー ² ア ² น ² ก ² ร ² ิ ² ท ² ไ ² ต ² ย ² ไ ² น ² ไ ² ย ² ク ² ラ ² ッ ² ป ² -カ	Ei-go wa dekimasen. 英語はできません。
17	กรุณาสอนภาษาญี่ปุ่นให้ผม-ดิฉันด้วย カル ² ナー ² ゾーン ² ハ ² ッ ² サー ² イー ² ブン ² ハイ ² ホ ² ム ² -テイ ² チャ ² ント ² ウ ² アイ-	Watashi ni Nihon-go o oshiete kudasai. 私に日本語を教えてください。

18	ช่วยเขียนให้หน่อยครับ-คะ チュエイキエンハイノイ クラップ・カ	Kaite kudasai. 書いてください。
19	ภาษาญี่ปุ่นยากครับ-คะ ハーサーイーブンヤク クラップ・カ	Nihon-go wa muzukashii desu ne. 日本語は難しいですね。
20	ภาษาอังกฤษง่าย ハーサーอังกุยง่าย ハーサーอังกุยง่าย	Ei-go wa yasashii desu. 英語はやさしいです。
21	ภาษาญี่ปุ่นมี กังจิ, ฮิรากานะ, คาตากานะ ハーサーイーブンมีคันจิ, ひらがな, カタカナ	Nihon-go wa Kanji, Hiragana, Katakana ga arimasu. 日本語は漢字、ひらがな、カタカナがあります。
22	นี่อ่านว่าอย่างไรครับ-คะ นีแอนว่ายง่ายไรครับ-คะ นีแอนว่ายง่ายไรครับ-คะ	Kore wa dō yomimasu ka? これはどう読みますか。
23	นี่หมายถึงว่าอะไรครับ-คะ นีมาเอ็งถึงว่าอะไรครับ-คะ นีมาเอ็งถึงว่าอะไรครับ-คะ	Kore wa dō iu imi desu ka? これはどういう意味ですか。

◆ คำศัพท์

1	ภาษาอังกฤษ	ハーサーอังกุยง่าย	Ei-go	英語
2	ภาษาอินโดนีเซีย	ハーサーอินโดนีเซีย	Indoneshia-go	インドネシア語
3	ภาษาอาระเบีย	ハーサーอาระเบีย	Arabia-go	アラビア語
4	ภาษาสเปน	ハーサーสเปน	Supein-go	スペイン語
5	ภาษารัสเซีย	ハーサーรัสเซีย	Roshia-go	ロシア語
6	ภาษาฝรั่งเศส	ハーサーฟรานซ์	Furansu-go	フランス語
7	ภาษาไทย	ハーサーไทย	Tai-go	タイ語
8	ภาษาจีน	ハーサーจีน	Chūgoku-go	中国語
9	ภาษามองโกล	ハーサーมอนโกล	Mongoru-go	モンゴル語
10	ภาษาเวียดนาม	ハーサーเวิตนาม	Betonamu-go	ベトナム語

บันทึก

3

ออกไปช้อปปิ้ง

外出

1 ถามทาง 道をきく

1	ขอโทษครับ-ค่ะ ห้องน้ำอยู่ที่ไหนครับ-คะ- コートト クラップ・カ ホンナムยูティナイ クラップ・カ	Sumimasen. Toire wa doko desu ka? すみません。トイレはどこですか。
2	ที่นี่/ ที่นั่น/ ที่ไหนครับ-ค่ะ ティーニ/ テียนัน/ テียนอน クラップ・カ	Koko desu./ Soko desu./ Asoko desu. ここです。/そこです。/あそこです。
3	สถานีรถไฟที่ใกล้มากที่สุดอยู่ที่ไหนครับ-คะ ساتะนิรอตไฟไฟไคไลมาร์คเทิสตยูติไน คลาปป-คา	Ichiban chikai eki wa doko desu ka? 一番近い駅はどこですか。
4	อยู่ใกล้ไหมครับ-คะ-/อยู่ไกลไหมครับ-คะ ยูไครายไม คลาปป-คา/ยูไครายไม คลาปป-คา	Chikai desu ka? / Tōi desu ka? 近いですか。/遠いですか。
5	ตรงไปหรือครับ-คะ โทรนไพล คลาปป-คา	Massugu desu ka? まっすぐですか。
6	ขวาหรือครับ-คะ/ซ้ายหรือครับ-คะ ควาล คลาปป-คา/ซาไล คลาปป-คา	Migi desu ka? / Hidari desu ka? 右ですか。/左ですか。
7	ทางนี้หรือครับ-คะ/ ทางโน้นหรือครับ-คะ ตันนิล- คลาปป-คา/ตันโนล คลาปป-คา	Kotchi desu ka? / Atchi desu ka? こっちですか。/あっちですか。
8	ไปถึงสถานีรถไฟใช้เวลานานเท่าไรครับ-คะ ไปโตวุนساتะนิรอตไฟไฟไคไชวเระ-นันทาอไร คลาปป-คา	Eki made donokurai kakarimasu ka? 駅までどのくらいかかりますか。
9	ประมาณสิบนาที ปรัมมันชิปป-นาตี	Juppun kurai desu. 10 分くらいです。
10	กรุณาเขียนแผนที่หน่อยครับ-คะ คาลนาเกเอน-ปอนตี-โนไ คลาปป-คา	Chizu o kaite kudasai. 地図を書いてください。

11	ที่นี่ที่ไหนครับ-คะ- ティニーティナイ クラブ・カ	Koko wa doko desu ka? ここはどこですか。
12	หลงทางครับ-คะ ロンターン クラブ・カ	Michi ni mayoimashita. 道に迷いました。
13	อยากจะไปโรงแรมนี้ครับ-คะ ยากุชาบายไโรนเร่มนี คลับ・คา	Kono hoteru e ikitai desu. このホテルへ行きたいです。

◆ คำศัพท์

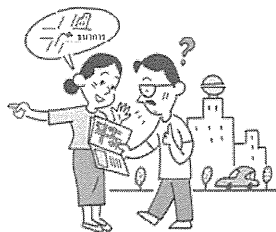

1	สถานีรถไฟ	ساتะนิร็อตฟาย	eki	駅
2	ธนาคาร	ทานะคัน	ginkō	銀行
3	ซูเปอร์มาร์เก็ต	สพาร์มาร์เก็ต	sūpā	ซูเปอร์
4	ห้างสรรพสินค้า	ฮันซัพพังสินคา	depāto	เดปาร์ต
5	ร้านก๋วยเตี๋ยว	รันคอนไวนิเอนส	konbini	คอนบินิ
6	ไปรษณีย์	ฟรายไซน์	yūbinkyoku	郵便局
7	ร้านยกเว้นภาษี	รันยอกเว็นภาษี	menzeiten	免税店
8	ห้องน้ำ	ฮอนนาม	toire	トイレ
9	โทรศัพท์	ทรุซัพ	denwa	電話
10	สวนสาธารณะ	สวันساتะรันนา	kōen	公園
11	ภัตตาคาร	พัตาร์คัน	resutoran	เร스토랑น

2 ที่สถานีรถไฟ 駅で

1	ที่ขายตั๋วอยู่ที่ไหนครับ-คะ- ตี้-คาร์ทอูเอยู-ตี้ไน คลาร์ป-คา	Kippu uriba wa doko desu ka? 切符売り場はどこですか。
2	ไปชิบูยะเท่าไรครับ-คะ ไฮ-ชิบ ^บ ยาตาโอไร คลาร์ป-คา	Shibuya made ikura desu ka? 渋谷までいくらですか。
3	160 เยนครับ-คะ รอยโฮคกชิปป ^บ เอน คลาร์ป-คา	Hyaku-roku-jū-en desu. 160 円です。
4	วิธีใช้ของอันนี้กรุณาสอนหน่อยครับ-คะ ไวยตี้-ไชอันนิคาร์นุ-ส่อน-นอย คลาร์ป-คา	Tsukaikata o oshiete kudasai. 使い方を教えてください。
5	ไปชิบูยะ ขานซาลาเบอร์อะไรครับ-คะ ไฮ-ชิบ ^บ ยา-ชาน-ชาร-ฮา-อาราย คลาร์ป-คา	Shibuya wa nan-bansen desu ka? 渋谷は何番線ですか。
6	ขานซาลาเบอร์ที่ 2 ครับ-คะ ชาน-ชาร-ฮา-ตี้-ส่อน คลาร์ป-คา	Ni-bansen desu. 2番線です。
7	สถานีต่อไปคือโตเกียวหรือครับ-คะ ساتะ-นิต-ไฮ-คัตอุเกียวล คลาร์ป-คา	Tsugi wa Tōkyō desu ka? 次は東京ですか。
8	ยังครับ-คะ ยัน คลาร์ป-คา	Mada desu. まだです。
9	สถานีต่อไป/ถัดไปอีก 2 สถานีข้างหน้าครับ-คะ ساتะ-นิต-ไฮ/ตัทไ-ไค-กซัน-ساتะ-นีกะ-นัน- คลาร์ป-คา	Tsugi desu. / Tsugi no tsugi desu. 次です。/ 次の次です。
10	จะไปชิบูยะ เปลี่ยนรถที่ไหนครับ-คะ ชยา-ไฮ-ชิบ ^บ ยา-ฟลิอัน-รอต-ตี้-ไน คลาร์ป-คา	Shibuya wa doko de norikae desu ka? 渋谷はどこで乗り換えですか。

11 เปลี่ยนรถที่จิงจูกุริบ-คะะ-
プリアンロットディーシンジユク クラップ-カ

Shinjuku de norikae desu.
新宿で乗り換えです。

12 ทำตั๋วหายไปครึ่ง-คะะ
タムトウアハイハイ クラップ-カ

Kippu o nakushimashita.
切符をなくしました。



◆ คำศัพท์

1	สถานีรถไฟ	サターニロツト'ファイ	eki	駅
2	ตั๋ว	トウア	kippu	切符
3	ที่ขายตั๋ว	ティーカーイトア	kippu uriba	切符売り場
4	ทางเข้า	ターンカオ	iriguchi	入口
5	ทางออก	ターンオーク	deguchi	出口
6	ทิศตะวันออก	เทิตตาวอนออก	higashi-guchi	東口
7	ทิศตะวันตก	เทิตตาวอนตอก	nishi-guchi	西口
8	ทิศใต้	เทิตไต	minami-guchi	南口
9	ทิศเหนือ	เทิตヌา	kita-guchi	北口
10	รถไฟสาย JR	โรต'ไฟไซไซ'เอะแอร์	jeiāru-sen	JR線
11	รถไฟใต้ดิน	โรต'ไฟไตเด'อิน	chikatetsu	地下鉄
12	รถไฟฟ้า	โรต'ไฟไฟฟา	densha	電車
13	รถเมล์	โรตเมะ	basu	バス
14	แท็กซี่	ตากซี	takushii	タクシー
15	รถ	โรต'	kuruma	車
16	รถชิงกันเซน	โรต'ชินกันเซน	shinkansen	新幹線

ตู้ขายตั๋วอัตโนมัติ
Jidōkenbaiki

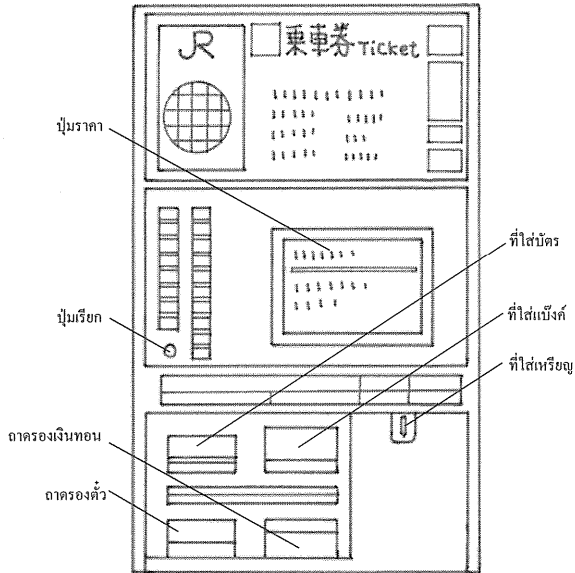

ประตูอัตโนมัติ
Jidōkaisatsu

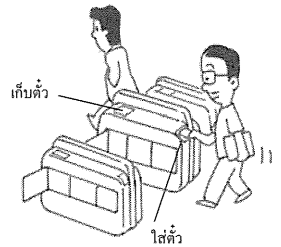

3 การเที่ยวเล่น 遊ぶ

1	ไปเที่ยวที่ไหนครับ-คะ ハイテアオティーナイテイー クラップ・カ	Doko ga ii desu ka? どこがいいですか。
2	ไปที่ไหนก็ได้ครับ-คะ ハイティーナイコーダーイ クラップ・カ	Doko demo ii desu. どこでもいいです。
3	อยากจะไปที่ไหนครับ-คะ ヤークチャハイティーナイ クラップ・カ	Doko e ikitai desu ka? どこへ行きたいですか。
4	อยากจะไปดิสนีย์แลนด์ ヤークチャハイテイス'นีรันต'	Dizunii-rando e ikitai desu. ディズニーランドへ行きたいです。
5	ไปกันเถอะครับ-คะ ไฮคานตอว クラップ・カ	Ikimashō. 行きましょう。
6	ตั้งแต่กี่โมงครับ-คะ ตันเทะเคีโมนะ-คะ ตันเทะเคีโมนะ-คะ ตันเทะเคีโมนะ-คะ	Nan-ji kara desu ka? 何時からですか。
7	ตั้งแต่กี่โมงถึงกี่โมงครับ-คะ ตันเทะเคีโมนะ-คะ ตันเทะเคีโมนะ-คะ ตันเทะเคีโมนะ-คะ	Nan-ji kara nan-ji made desu ka? 何時から何時までですか。
8	ค่าผ่านประตูเท่าไรครับ-คะ คา-ฮันปฺราตอว-ตาอไร คลาปป-คา	Nyūjōryō wa ikura desu ka? 入場料はいくらですか。
9	โต๊ะสอบถามข้อมูลที่ไหนครับ-คะ ทอซุ-บะ-ดามะ-คึม-คึม-นตี-ไน คลาปป-คา	Infomēshon wa doko desu ka? インフォメーションはどこですか。
10	ประตูทางออกอยู่ที่ไหนครับ-คะ- ปฺราตอว-ตารัน-อ-อ-คยู-ตี-ไน คลาปป-คา	Deguchi wa doko desu ka? 出口はどこですか。

11 มีใบแนะนำที่เป็นภาษาอังกฤษไหมครับ-คะ
ミーハイネナムティーヘンパーサーアングリットマイ クラップカ

Ei-go no panfuretto ga arimasu ka?
英語のパンフレットがありますか。

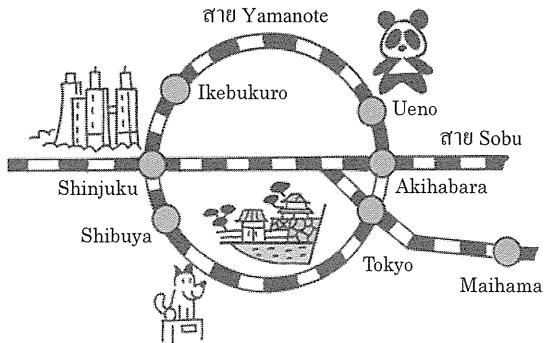

◆ คำศัพท์

1	ย่านร้านค้า	ヤーンラーンカー	shōtengai	商店街
2	พระราชวัง	プラーราชะวัน	Kōkyo	皇居
3	สวนสาธารณะ	สวันसारณะ	kōen	公園
4	วัด	วัต	o-tera	お寺
5	ศาลเจ้า(ในศาสนาชินโต)	ซันชาโอ	jinja	神社
6	หอสูงโตเกียว	โฮส์นต์อุเกียว	Tōkyō tawā	東京タワー
7	ดิสนีย์แลนด์	ดี'อีส'นีรันต'	Dizunii-rando	ディズニーランド
8	พิพิธภัณฑ์	บิ'พิ'ต่าฮัน	hakubutsukan	博物館
9	หอศิลป์	โฮ-ชิน	bijutsukan	美術館
10	สวนสัตว์	สวันซัต	dōbutsuen	動物園
11	พิพิธภัณฑ์สัตว์น้ำ	บิ'พิ'ตต้าฮันซัตนาม	suizokukan	水族館
12	สวนัญญาพืช	สวันตันยาป'อ'	shokubutsuen	植物園
13	สวนสนุก	สวันซัสซุก	yūenchi	遊園地
14	โรงภาพยนตร์	รอน'ปาร์'ฮ'ยอน	eigakan	映画館
15	โรงละคร	รอน'ราคอน	gekijō	劇場

12	มีดิสโก้ใกล้ๆนี้ไหมครับ-คะ ミーディスコークライクライニーマイ クラップ°-カ	Chikaku ni disuko ga arimasu ka? 近くにディスコがありますか。
13	จะไปที่นั่นอย่างไรครับ-คะ チャハイティーナンヤーンライ クラップ°-カ	Dō yatte soko e ikimasu ka? どうやってそこへ行きますか。
14	ไปคาราโอเกะกันเถอะครับ-คะ ハイカラオケカントウ クラップ°-カ	Karaoke ni ikimashō. カラオケに行きましょう。
15	เหนื่อยไหมครับ-คะ ヌアイマイ クラップ°-カ	Tsukaremashita ka? 疲れましたか。
16	เหนื่อยครับ-คะ ヌアイ クラップ°-カ	Hai, tsukaremashita. はい、疲れました。
17	ไม่เป็นไรครับ-คะ マイへんライ クラップ°-カ	lie, daijōbu desu. いいえ、大丈夫です。
18	พักผ่อนสักครู่เถอะครับ-คะ ハックカンサックルrootウ クラップ°-カ	Chotto yasumimashō. ちょっと休みましょう。
19	ถึงเวลากลับแล้ว กลับกันเถอะครับ-คะ トウンウェラー-クラブ°レオ クラップ°カントウ クラップ°-カ	Sorosoro kaerimashō. そろそろ帰りましょう。
20	สนุกจังครับ-คะ(พูดเมื่องานเสร็จแล้ว) サヌック クラップ°-カ	Tanoshikatta desu. 楽しかったです。

■ เวลาศัพท์ทำ

1:00 ชั่วโมง	ichi-ji	1 時
2:00 ชั่วโมง	ni-ji	2 時
3:00 ชั่วโมง	san-ji	3 時
4:00 ชั่วโมง	yo-ji	4 時
5:00 ชั่วโมง	go-ji	5 時
6:00 ชั่วโมง	roku-ji	6 時
7:00 ชั่วโมง	shichi-ji	7 時
8:00 ชั่วโมง	hachi-ji	8 時
9:00 ชั่วโมง	ku-ji	9 時
10:00 ชั่วโมง	jū-ji	10 時
11:00 ชั่วโมง	jū-ichi-ji	11 時
12:00 ชั่วโมง	jū-ni-ji	12 時

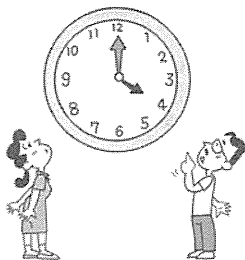

1 นาที	ippun	1 分
2 นาที	nifun	2 分
3 นาที	sanpun	3 分
4 นาที	yonpun	4 分
5 นาที	gofun	5 分
6 นาที	roppun	6 分
7 นาที	nanafun	7 分
8 นาที	hachifun	8 分
9 นาที	kyūfun	9 分
10 นาที	jūppun	10 分
11 นาที	jūippun	11 分
12 นาที	jūnifun	12 分
13 นาที	jūsanpun	13 分
14 นาที	jūyonpun	14 分
15 นาที	jūgofun	15 分
20 นาที	nijūppun	20 分
25 นาที	nijūgofun	25 分
30 นาที	sanjūppun / han	30 分 / 半
35 นาที	sanjūgofun	35 分
40 นาที	yonjūppun	40 分
45 นาที	yonjūgofun	45 分
50 นาที	gojūppun	50 分
55 นาที	gojūgofun	55 分

4

รับประทานอาหาร

食事

1 ที่โต๊ะ テーブルについて

1	หิวข้าวแล้วครับ-ค่ะ ヒウカーオレーオ クラップ°-カ	Onaka ga sukimashita. おなかがすきました。
2	คอแห้งแล้วครับ-ค่ะ コーヘンレーオ クラップ°-カ	Nodo ga kawakimashita. のどがかわきました。
3	อิมแล้วครับ-ค่ะ イムレーオ クラップ°-カ	Onaka ga ippai desu. おなかがいっぱいです。
4	รับชากันเถอะครับ-ค่ะ ラップチャーカントウ クラップ°-カ	Ocha o nomimashō. お茶を飲みましょう。
5	ทานข้าวกันเถอะครับ-ค่ะ ターンカーオカントウ クラップ°-カ	Gohan o tabemashō. ご飯を食べましょう。
6	ขอทานโต๊ะครับ-ค่ะ คอร์ตันรา クラップ°-カ	Itadakimasu. いただきます。
7	ขอบคุณสำหรับอาหารครับ-ค่ะ คอร์บ'คุนซัมราปป'อาร์ฮัน クラップ°-カ	Gochisōsama deshita. ごちそうさまでした。
8	เป็นอย่างไรบ้างครับ-ค่ะ เฮ็นยันライハ'อัน クラップ°-カ	Ikaga desu ka? いかがですか。
9	อร่อยครับ-ค่ะ (พูดขณะทาน) アロイ クラップ°-カ	Oishii desu. おいしいです。
10	อร่อยครับ-ค่ะ (พูดหลังจากทานเสร็จแล้ว) アロイ クラップ°-カ	Oishikatta desu. おいしかったです。

11	รับอีกหน่อยไหมครับ-คะ ラップ'イークノーマイ クラップ'-カ	Mō sukoshi ikaga desu ka? もう少しいかがですか。
12	ไม่รับครับ-ค่ะ(อิ่มแล้ว ขอขอบคุณ) マイラップ' クラップ'-カ	lie, mō kekkō desu. いいえ、もう結構です。
13	รับเบียร์ไหมครับ-คะ ラップ'ヒアマイ クラップ'-カ	Biiru wa ikaga desu ka? ビールはいかがですか。

คำอธิบายเสริม



“Itadakimasu.”

เป็นส่วนนแสดงมารยาทที่ดี
พูดก่อนทานอาหารหรือค้ำน้ำต่างๆ
ถ้าแปลตามตรงแล้วได้ความว่า
“ผม-ดิฉันจะขอทานล่ะครับ-ค่ะ”

“Gochisosama deshita.”

เป็นส่วนนที่ใช้พูดหลังจาก
ทานอาหารเสร็จแล้ว ถ้าแปล
ตามตรงได้ความว่า “ขอบคุณ
สำหรับอาหารครับ-ค่ะ”



14	ใช้ตะเกียบได้ไหมครับ-คะ チャイタキアップターイマイ クラップ・カ	Ohashi, daijōbu desu ka? おはし、大丈夫ですか。
15	ขอส้อมหน่อยครับ-คะ コーソームน้อยี クラップ・カ	Fōku, onegai-shimasu. フォーク、お願いします。
16	ทานเนื้อหมูได้ไหมครับ-คะ ターンヌอำมターไยไมี クラップ・カ	Buta-niku wa daijōbu desu ka? 豚肉は大丈夫ですか。
17	ทานไม่ได้ครับ-คะ ターンไมีต่าไยไมี クラップ・カ	Buta-niku wa dame desu. 豚肉はだめです。
18	ดื่มเบียร์ไม่ได้ครับ-คะ トウเอ็มบีอำไมีต่าไยไมี クラップ・カ	Biiru wa dame desu. ビールはだめです。
19	เพราะเป็นศาสนิกชนของอิสลาม ฟุโห็นซำ-ซำนิคอนชอนคอนอิสลาม	Isuramu-kyōto desu kara. イスラム教徒ですから。
20	ไชโย ไชโย	Kanpai. 乾杯。

คำอธิบายเสริม

วิธีทานด้วยตะเกียบ

“Hashi” คือ ชื่อเรียกของตะเกียบ ตะเกียบที่ใช้กันอยู่ทั่วไปมักจะทำด้วยงาช้าง, ไม้ไผ่ หรือ ไม้ทาแลกเกอร์ ส่วนตะเกียบที่ใช้กันอยู่ทั่วไปตามร้านอาหาร เป็นตะเกียบที่เราสามารถหักออกให้เป็นขาตะเกียบ 2 ข้างได้เรียกว่า “waribashi” และจะทิ้งตะเกียบนี้หลังจากใช้ทานอาหารเสร็จ วิธีการจับตะเกียบคือ ให้ข้างหนึ่งของตะเกียบอยู่ระหว่างฐานของนิ้วโป้งและปลายนิ้วนาง ซึ่งจะช่วยให้ตะเกียบไม่เคลื่อนที่หลุดจากมือ ส่วนตะเกียบอีกข้างหนึ่ง ใช้ปลายนิ้วโป้งและนิ้วกลาง นิ้วชี้ช่วยจับ หลังจากนั้น เคลื่อนตะเกียบอันหลังนี้ขึ้นลงด้วยนิ้วกลางและนิ้วชี้ ก็สามารถหยิบอาหารได้ตามความต้องการ

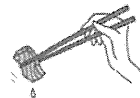

2 ที่ภัตตาคาร レストランで

1	ยินดีต้อนรับ インテイトンラッぷ	Irasshaimase. いらっしゃいませ。
2	ขอโทษครับ-ค่ะ ขอเมนู コート-ท คลำปป-ค าค โคะเมนู	Sumimasen. Menyū, onegai-shimasu. すみません。メニュー、お願いします。
3	นี่คืออะไรครับ-คะ นี-ค-เอ-ไร คลำปป-ค าค	Kore wa nan desu ka? これは何ですか。
4	ไก่ย่าง(ยากิโตริ)ครับ-ค่ะ/ซูชิ(ข้าวหน้าปลาดิบ)ครับ-ค่ะ ค-ไอ-ยัน(ยากิโตริ) คลำปป-ค าค/สชิ คลำปป-ค าค	Yakitori desu. / O-sushi desu. やきとりです。/ おすしです。
5	(นี่คือ)อาหารญี่ปุ่นครับ-ค่ะ เอ-ฮัน-อี-ปุน คลำปป-ค าค	Nihon-ryōri desu. 日本料理です。

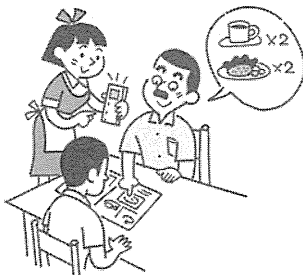

6	เนื้ออะไรครับ-คะ ヌアライ クラップ°-カ	Nan no niku desu ka? 何の肉ですか。
7	เนื้อไก่ครับ-คะ ヌアカイ クラップ°-カ	Tori-niku desu. 鶏肉です。
8	จะรับประทานดีครับ-คะ チャラップ°アライテイー クラップ°-カ	Nani ga ii desu ka? 何がいいですか。
9	จะรับประทานอันนี้ครับ-คะ ชาลารุป°อันนีー クラップ°-カ	Kore ga ii desu. これがいいです。
10	อะไรก็ได้ครับ-คะ อารายโกทา°-ไอ クラップ°-カ	Nan demo ii desu. 何でもいいです。

◆ คำศัพท์

1	อาหารญี่ปุ่น	アーハンイーブン	Nihon-ryōri	日本料理
2	อาหารฝรั่ง	アーハンファラン	Seiyō-ryōri	西洋料理
3	อาหารจีน	アーハンチーン	Chūka-ryōri	中華料理
4	ขนมปัง	カノムパン	pan	パン
5	ข้าวสวย	カーオสวี	gohan	ごはん
6	ไข่	カイ	tamago	卵
7	ผัก	ハック	yasai	野菜
8	เนื้อแกะ	ヌアเก°	maton	マトン
9	ปลา	プラー	sakana	魚
10	เนื้อหมู	ヌアムー	buta-niku	豚肉
11	เนื้อไก่	ヌアカイ	tori-niku	鶏肉
12	เนื้อวัว	ヌアウア	gyū-niku	牛肉

11	จะทานอะไรครับ-คะ チャターンアライ クラップ°-カ	Nani o tabemasu ka? 何を食べますか。
12	จะทานเมนูอะไรครับ-คะ チャターンテンぷら クラップ°-カ	Tenpura o tabemasu. てんぷらを食べます。
13	จะทานอย่างไรดีครับ-คะ チャターンヤンライデー クラップ°-カ	Dō yatte tabemasu ka? どうやって食べますか。

◆ คำศัพท์

1	น้ำ	ナム	mizu	水
2	น้ำชา(น้ำชาฝรั่ง)	ナムチャー	kōcha	紅茶
3	กาแฟ	カーフェ	kōhii	コーヒー
4	นม	โนม	miruku	ミルク
5	น้ำผลไม้	ナムโบนฺรามิ	jūsu	ジュース
6	เบียร์	เบีย	biiru	ビール
7	ไวน์	ไว	wain	ワイン
8	วิสกี้	ไอิสากี้	uisukii	ウイスキー
9	โค้ก	ค็อก	kōra	コーラ

10	ตะเกียบ	ตากิอัป	hashi	はし
11	ส้อม	ซอม	fōku	フォーク
12	มีด	มีต	naifu	ナイフ
13	ช้อน	ช็อน	supūn	スプーン
14	ผ้ากันเปื้อน	ฮา-กันป๊อัก	napukin	ナプキン
15	จาน	ชายน	sara	皿
16	ถ้วย	ทอเออิ	koppu	コップ

อาหารญี่ปุ่น 日本料理



ซูชิ すし
(ข้าวหน้าปลาดิบ)



ซาซิมิ さしみ
(ปลาดิบ)



เทมปุระ てんぷら
(อาหารชุบแป้งทอด)



ซูกียากิ すき焼き
(สุกี้ยากี้)

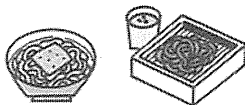

อุด้ง/โซบะ うどん/そば
(หมี่สีขาว/หมี่น้ำตาล)



ยากิโทริ ยากิตอรี
(ไก่ย่าง)

3 ที่ร้านอาหารฟาสต์ฟู้ด ファーストフード店で

1 จะรับอะไรครับ-คะ ชาล랩ป์ไอรไ ุรลัปป-ค	Go-chūmon o dōzo. ご注文をどうぞ。
2 ขอแฮมเบอเกอร์ครับ-คะ ค-ฮันบ-เก- ุรลัปป-ค	Hanbāgā o kudasai. ハンバーガーをください。
3 จะรับกี่ก้อนครับ-คะ ชาล랩ป์ค-ค-ค-ค-ค ุรลัปป-ค	Ikutsu desu ka? いくつですか。
4 ขอสามก้อน ค-ค-ค-ค-ค	Mittsu kudasai. みっつください。
5 ขอกาแฟซองด้วย ค-ค-ค-ค-ค-ค-ค-ค-ค-ค	Kōhii o futatsu kudasai. コーヒーをふたつください。
6 ขอมันฝรั่ง1 กับแฮมเบอเกอร์2 ก้อน ค-ค	Poteto o hitotsu to hanbāgā o futatsu kudasai. ポテトをひとつとハンバーガーをふたつください。

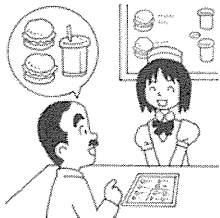

[กี่ก้อน]	Ikutsu	いくつ
1	hitotsu	ひとつ
2	futatsu	ふたつ
3	mittsu	みっつ
4	yottsu	よっつ
5	itsutsu	いつつ
6	muttsu	むっつ
7	nanatsu	ななつ
8	yattsu	やっつ
9	kokonotsu	ここのつ
10	tō	とお

7	ขอซื้อกลับบ้านครับ-คะ コース'クラブ'ハーン' クラップ°-カ	Teiku auto, onegai-shimasu. テイクアウト、お願いします。
8	จะรับเครื่องดื่มใหม่ครับ-คะ チャ'ラップ'กุล'แอน'ท'วาม'ไม' クラップ°-カ	O-nomimono wa ikaga desu ka? お飲み物はいかがですか。
9	ไม่เป็นไร ขอบคุณครับ-คะ ไม'เฮ็น'ไร' クラップ°-カ	Kekkō desu. 結構です。
10	เท่าไรครับ-คะ ตา'อ'ไร' クラップ°-カ	Ikura desu ka? いくらですか。
11	ทั้งหมดเท่าไรครับ-คะ ตัน'มอ'ต'ตา'อ'ไร' クラップ°-カ	Zenbu de ikura desu ka? 全部でいくらですか。

◆ คำศัพท์

1	เกลือ	グルワ	shio	塩
2	น้ำตาล	ナム'ตัน	satō	砂糖
3	โชยุ(ซีอิ๊วญี่ปุ่น)	ชิโอะยู	shōyu	醤油
4	ซอส	ซอส	sōsu	ソース
5	มายองเนส	มา'ยอน'เนต	mayonēzu	マヨネーズ
6	ซอสมะเขือเทศ	ซอส'มา'ก'อา'เทต	kechappu	ケチャップ
7	พริกไทย	ป'ริก'ไท	koshō	胡椒
8	มัสตาร์ด	มา'ซา'ตาร์'ต	masutādo	マスタード
9	ทาบัสโก	ตา'บาส'โก้	Tabasuko	タバスコ
10	พริก	ป'ริก	tōgarashi	唐辛子
11	น้ำส้มสายชู	นาม'ซอม'สาย'ชี	o-su	お酢

5

ซื้อของ

買い物

1 ที่ร้าน 店で

1	นี่ราคาเท่าไรครับ-คะ ニーラーカータオライ クラップ°-カ	Kore wa ikura desu ka? これはいくらですか。
2	2000 เยนครับ-คะ ソーンパンエン クラップ°-カ	Ni-sen-en desu. 2000 円です。
3	มีไปรษณียบัตรภาพใหม่ครับ-คะ มีป์ไรยิซาเนียฮัททห่าฟ°ไมี คลาปป°-カ	E-hagaki ga arimasu ka? 絵はがきがありますか。
4	มีครับ-คะ มีี คลาปป°-カ	Hai, arimasu. はい、あります。
5	ขอโทษครับ-คะ ไม่มี ค้อทท คลาปป°-カ ไมมี	Sumimasen, arimasen. すみません、ありません。
6	ขอฟิล์ม 3 ม้วนครับ-คะ ค้อฟิมุซำมมุอัน คลาปป°-カ	Firumu o san-bon kudasai. フィルムを3本ください。
7	นี่ขอสอนอันหน้อยครับ-คะ นี ค้อซ้ออันนอย	Kore o ni-mai kudasai. これを2枚ください。
8	พวงกุญแจนี้ ขอห้าตัวหน้อย ฟอันกุนจ็เอนี ค้อฮาร์ทุอันนอย	Kono kiihorudā o itsutsu kudasai. このキーホルダーをいっつください。
9	ตัวละเท่าไรครับ-คะ ทอาไรตาโอไร คลาปป°-カ	Hitotsu ikura desu ka? ひとついくらですか。
10	จะซื้อของฝาก อะไรดีครับ-คะ จัส-ค้อนฟาร์ควาไรไต้ยี้ คลาปป°-カ	O-miyage wa nani ga ii desu ka? おみやげは何がいいですか。

11	จะซื้อเสื้อยืดดีกว่า チャス・スアユート・テイークワー	Tii shatsu ga ii desu yo. Tシャツがよいですよ。
12	อันไหนดีกว่ากัน アンナイテイークワーカン	Dotchi ga ii desu ka? どっちがよいですか。
13	อันนี้ดีกว่า アンニーテイークワー	Kotchi ga ii desu. こっちがよいです。
14	ขอโทษ กล้องอยู่ชั้นไหนครับ-คะ コートト クロユーチャンナイ クラッポ・カ	Sumimasen. Kamera wa nan-kai desu ka? すみません。カメラは何階ですか。
๑๕	อยู่ชั้น3 ครับ-คะ ยูチャンสาม คลาปปอ・คา	San-gai desu. 3階です。

◆ คำศัพท์

การนับชั้น (ลักษณะนามเป็น) ชั้น

nan-kai	なんかい [ชั้น/ไหน]
1 ikkai	いっかい
2 ni-kai	にかい
3 san-gai	さんがい
4 yon-kai	よんかい
5 go-kai	ごかい
6 rokkai	ろっかい
7 nana-kai	ななかい
8 hakkai	はっかい
9 kyū-kai	きゅうかい
10 jukkai	じゅっかい

การนับสิ่งของยาวเรียว (ลักษณะเป็น) แท่ง

nan-bon	なんぼん [ที่/แท่ง]
1 ippon	いっぽん
2 ni-hon	にほん
3 san-bon	さんぼん
4 yon-hon	よんぼん
5 go-hon	ごほん
6 roppon	ろっぽん
7 nana-hon	ななほん
8 happon	はっぽん
9 kyū-hon	きゅうほん
10 juppon	じゅっぽん

การนับสิ่งของที่มีลักษณะแบน และบาง (ลักษณะนามเป็น) แผ่น

nan-mai	なんまい [ที่/แผ่น]
1 ichi-mai	いちまい
2 ni-mai	にまい
3 san-mai	さんまい
4 yon-mai	よんまい
5 go-mai	ごまい
6 roku-mai	ろくまい
7 nana-mai	ななまい
8 hachi-mai	はちまい
9 kyū-mai	きゅうまい
10 jū-mai	じゅうまい

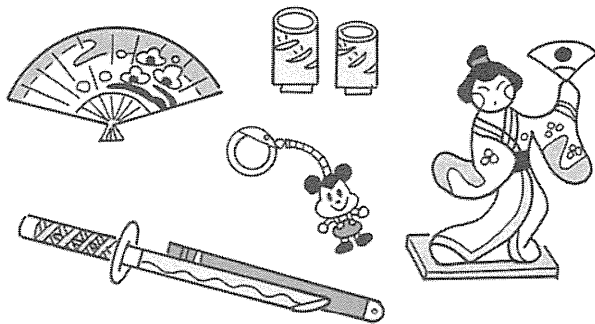

◆ คำศัพท์

[ของฝาก]	[コーンファーク]	[O-miyage]	[おみやげ]
1 ถ้วย	トウエイ	yunomi	湯飲み
2 แจกันดอกไม้	チェーカントックマイ	kabin	花瓶
3 พัด	ハット	sensu	扇子
4 พวงกุญแจ	プ°アンクンチャー	kiihorudā	キーホルダー
5 ตุ๊กตา	トウッカター	ningyō	人形
6 ดาบ	タ°ーブ	katana	刀
7 กิโมโนะ	キモノ	kimono	着物

◆ คำศัพท์

1	รองเท้า	ローンタオ	kutsu	靴
2	กระเป๋า	クラハオ	kaban	カバン
3	เนคไท	ネクタイ	nekutai	ネクタイ
4	เสื้อถักไหมพรม	スアタツ ^ト マイフ ^ト ロム	sētā	セーター
5	สร้อยคอ	ซอยโคะ	nekkuresu	ネックレス
6	ผ้าพันคอ	パーハンコー	skāfu	スカーフ
7	เข็มขัด	เกมุคัต	beruto	ベルト
8	ถุงเท้า	トウンタオ	kutsushita	靴下
9	ถุงน่อง	トウンノン	sutokkingu	ストッキング
10	หมวก	ムアツク	bōshi	帽子
11	แหวน	ูเอ็น	yubiwa	指輪
12	นาฬิกา	ナリカー	tokei	時計
13	ร่ม	โรม	kasa	傘
14	ชุดชั้นใน	ชูต ^ツ ชานไน	shitagi	下着
15	เครื่องสำอางค์	กุลอันซัมอัน	keshōhin	化粧品
16	แสตมป์	สตัมป ^{โป}	kitte	切手
17	ซอง	โซน	fūtō	封筒
18	ถ่านไฟฉาย	ตันไฟไชย	denchi	電池

[ร้าน]

- ร้านขายของ
- ร้านขายเครื่องไฟฟ้า
- ร้านขายยา
- ร้านขายกล้อง
- ร้านขายนาฬิกา
- ร้านขายหนังสือ

[ラーン]

- ラーンカイコーン
- ラーンカイクルอันไฟไฟเอร์
- ラーンไคเียะ
- ラーนไคเียะ
- ラーนไคเียะ
- ラーนไคเียะ

[O-mise]

- baiten
- denki-ya
- kusuri-ya (yakkyoku)
- kamera-ya
- tokei-ya
- hon-ya

[お店]

- 売店
- 電気屋
- 薬屋 (薬局)
- カメラ屋
- 時計屋
- 本屋

2 ชื่อของ 買う

1	ขอโทษครับ-ค่ะ ขอคู่อันโน้นหน่อย コートト クラップ・カ コートウーノーンノイ	Sumimasen. Are o misete kudasai. すみません。あれを見せてください。
2	ครับ-ค่ะ เชิญครับ-ค่ะ クラップ・カ チューン クラップ・カ	Hai, dōzo. はい、どうぞ。
3	อันนี้ราคาเท่าไร アンニーラーカータオリ	Kore wa ikura desu ka? これはいくらですか。
4	5000 เยนครับ-ค่ะ ハーパンイエン クラップ・カ	Go-sen-en desu. 5000 円です。
5	แพงจังเลย ที่ถูกกว่านี้มีไหมครับ-ค่ะ へんチャンルーイ テียตู่กู่กวานีมีไหหมครับ-ค่ะ	Takai desu ne. Motto yasui no ga arimasu ka? 高いですね。もっと安いのがありますか。
6	ขอคู่อันอื่นครับ-ค่ะ コートウーอันนี คลาปป・カ	Hoka no o misete kudasai. 他のを見せてください。
7	แพงครับ-ค่ะ へん คลาปป・カ	Takai desu. 高いです。

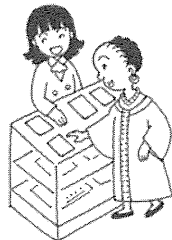

8	ถูกครับ-ค่ะ トウク クラップ°-カ	Yasui desu. 安いです。
9	ใหญ่ครับ-ค่ะ ヤイ クラップ°-カ	Ōkii desu. 大きいです。
10	เล็กครับ-ค่ะ レック クラップ°-カ	Chiisai desu. 小さいです。
11	สวยครับ-ค่ะ スウエイ クラップ°-カ	Kirei desu ne. きれいですね。
๑๒	มีของที่เหมือนกับอันนี้ไหมครับ-ค่ะ มี-คอนตี-มอัน-คัพ°-อัน-นี-ไม คลาปป°-คา	Kore to onaji no ga arimasu ka? これと同じのがありますか。
13	มีของที่เล็กกว่านี้ไหมครับ-ค่ะ มี-คอนตี-เรคคว-วี-นี-ไม คลาปป°-คา	Motto chiisai no ga arimasu ka? もっと小さいのがありますか。
14	มีขนาดอื่นไหมครับ-ค่ะ มี-คา-นา-ท-ว-น-ไม คลาปป°-คา	Hoka no saizu ga arimasu ka? 他のサイズがありますか。
15	มีสีอื่นไหมครับ-ค่ะ มี-สี-ว-น-ไม คลาปป°-คา	Hoka no iro ga arimasu ka? 他の色がありますか。
๑๖	ลดราคาได้ไหมครับ-ค่ะ ลด-รา-คา-ได-ไ-ไม คลาปป°-คา	Disukaunto, onegai-shimasu. ディスカウント、お願いします。
17	ลดไม่ได้ครับ-ค่ะ ลด-ไม-ได-ค-ร-บ-ค-ะ คลาปป°-คา	Disukaunto wa dekimasen. ディスカウントはできません。
18	จะมาใหม่ครับ-ค่ะ ชา-มา-ไม คลาปป°-คา	Mata kimasu. また来ます。

◆ คำศัพท์

1	แพง—ถูก	へーん—トウク	takai — yasui	高い—安い
2	ใหญ่—เล็ก	ヤイ—レツク	ōkii — chiisai	大きい—小さい
3	ยาว—สั้น	ヤ—オーサン	nagai — mijikai	長い—短い
4	หนัก—เบา	ナツク—ハ [○] オ	omoi — karui	重い—軽い
5	หนา—บาง	ナ—ハ [○] อัน	atsui — usui	厚い—薄い
6	ใหม่—เก่า	マイ—カ [○] อ	atarashii — furui	新しい—古い
7	กลม—สี่เหลี่ยม	クロム—シー [○] Liam	marui — shikakui	丸い—四角い
8	อ้วน—ผอม	ウ [○] อัน—โฮ [○] ม	futoi — hosoi	太い—細い
9	ฉลาด—เขินขำ	チュ [○] ต [○] —ชา [○] ย [○] ต [○] —เรีย [○] ป [○] ร [○] า [○] ฟ [○] ร [○] า [○] ฟ [○]	hade(na) — jimi(na)	派手(な)—地味(な)
10	สว่าง—มืด	サ [○] ว [○] อัน—ม [○] ต [○]	akarui — kurai	明るい—暗い
11	หลวม—คับ	ル [○] Am—ค [○] ัพ [○]	yurui — kitsui	ゆるい—きつい

[สี]

1	สีดำ
2	สีขาว
3	สีแดง
4	สีฟ้า
5	สีเหลือง
6	สีชมพู
7	สีส้ม
8	สีม่วง
9	สีเขียว
10	สีน้ำตาล
11	สีเทา
12	สีเบจ (ภาคีอ่อน)

[シー]

シー [○] ต [○] ม
シー [○] ค [○] า [○] อ
シー [○] เต [○] อัน
シー [○] ฟ [○] า [○]
ซี [○] ล [○] อัน
ซี [○] ช [○] อง [○] ป [○] ู [○]
ซี [○] ซ [○] ม
ซี [○] ม [○] อัน
ซี [○] ค [○] ี [○] า [○] อ
ซี [○] น [○] า [○] ม [○] ต [○] อัน
ซี [○] ต [○] า [○]
ซี [○] เฮ [○] ต [○] (ค [○] า [○] ค [○] ี [○] อ [○] อัน)

[Iro]

kuro(i)
shiro(i)
aka(i)
ao(i)
kiiro(i)
pinku
orenji
murasaki
midori
chairo(i)
gurē
bēju

[色]

黒(い)
白(い)
赤(い)
青(い)
黄色(い)
ピンク
オレンジ
紫
緑
茶色(い)
グレー
ベージュ

6

โฮมสเตย์
(อยู่กับครอบครัวชาวญี่ปุ่น)

ホームステイ

1 ถึงบ้าน 家に着いて

1 ยินดี และดีใจที่คุณมาครับ-ค่ะ インディーレディーチャイタイクンマ クラップ°カ	Yōkoso irasshaimashita. ようこそいらっしゃいました。
2 ขอฝากเนื้อฝากตัว コーファークヌアファークトゥア	O-sewa ni narimasu. お世話になります。
3 เชิญเข้าบ้าน ได้เลยครับ-ค่ะ チューนคาอहांด่าйл-อี คลาปป°カ	Oagari kudasai. お上がりください。
4 เชิญทางนี้ครับ-ค่ะ [มีคนชวนให้คุณไปที่ห้องต่างๆ] チューนตันนี คลาปป°カ	Kochira e dōzo. こちらへどうぞ。
5 ขอโทษที่รบกวนครับ-ค่ะ [พูดขณะที่เดินเข้าห้องคนอื่น] คอร์ทอไตโรปป°ควาอัน คลาปป°カ	Shitsurei-shimasu. 失礼します。
6 เชิญตามสบายครับ-ค่ะ チューนตามซาไห คลาปป°カ	Dōzo, o-raku ni. どうぞ、お楽に。
7 เชิญทานชากับขนมครับ-ค่ะ チューนตันชาคัพ°คาโนม คลาปป°カ	O-cha to o-kashi o dōzo. お茶とお菓子をどうぞ。
8 เชิญรับประทานเลยครับ-ค่ะ チューนราปป°ปราตันล-อี คลาปป°カ	Meshiagatte kudasai. 召し上がってください。
9 ขอทานล่ะครับ-ค่ะ [ดูหน้า 41] คอร์ทันลา คลาปป°カ	Itadakimasu. いただきます。

คำอธิบายเสริม

ก่อนจะก้าวขึ้นบนตัวบ้าน ต้องถอดรองเท้าที่บริเวณประตูหน้าบ้าน (*genkan*) และไม่ควรขึ้นบนบริเวณประตูหน้าบ้าน โดยไม่ใส่รองเท้าหรือรองเท้าแตะใ้ส่อยู่ในบ้าน (*slipper*)



คำอธิบาย

ถ้าคุณนั่งท่าที่ถูกต้องตามแบบญี่ปุ่น (คือนั่งหิ้งน้ำหนักตัวไปบนท่อนขา) จะทำให้ขาชาได้ เพราะฉะนั้นควรนั่งในท่าสบายๆดังภาพ

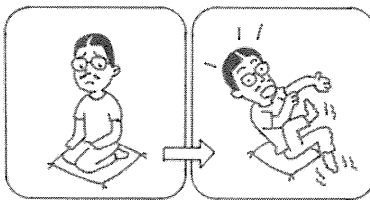

สุภาพสตรี

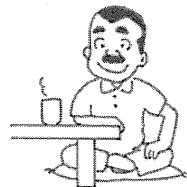

สุภาพบุรุษ

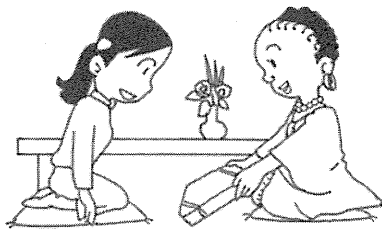

- | | | |
|----|--|--|
| 10 | นี่เป็นของที่ระลึกจากเมืองไทยครับ-ค่ะ เชิญครับ-ค่ะ
นี-เฮ็นคอนเทียร์ลัคชาร์คมอันไต คล๊อป-คา
チューน คล๊อป-คา | Kore wa Tai no o-miyage desu. Dōzo.
これはタイのおみやげです。どうぞ。 |
| 11 | เปิด (ของขวัญ) ได้ไหมครับ-ค่ะ
पार्ट'ด่า-ไยไม คล๊อป-คา | Akete mo ii desu ka?
開けてもいいですか。 |
| 12 | สวยจังนะครับ-ค่ะ
สไวชานนา คล๊อป-คา | Kirei desu ne.
きれいですね。 |
| 13 | จะเก็บรักษาไว้อย่างดีครับ-ค่ะ
ชัคคัพ'ลักซาร์ไวยันตี้-ไย คล๊อป-คา | Taisetsu ni shimasu.
大切にします。 |

14	มาญี่ปุ่นเมื่อไรครับ-คะ マーイーブンムアライ クラップ°-カ	Itsu Nihon e kimashita ka? いつ日本へ来ましたか。
15	วันที่ 15 กรกฎาคมครับ-คะ ワンティーシッフ°ハーカラッカダー°コム クラップ°-カ	Shichi-gatsu jūgo-nichi desu. 7月15日です。
16	จะกลับประเทศเมื่อไรครับ-คะ ชัชชาคลับ°ปฺราเต๋ตมฺอฺไร ไครัพ°-カ	Itsu kuni e kaerimasu ka? いつ国へ帰りますか。
17	จะกลับวันที่ 6 สิงหาคมครับ-คะ ชัชชาคลับ°ワンตี้-ชิน-ฮาร์ ไครัพ°-カ	Hachi-gatsu muika ni kaerimasu. 8月6日に帰ります。

◆ คำศัพท์

1	เช้า	ชัชชา	asa	朝
2	บ่าย	ฮะ-ไ	hiru	昼
3	เย็น	เียน	yoru (ban)	夜 (晩)
4	เมื่อวานนี้	มฺอาวันนี	kinō	きのう
5	วันนี้	วันนี	kyō	今日
6	พรุ่งนี้	ปฺรุนนี	ashita	あした

■ ชื่อวัน

วันอาทิตย์	วันอาทิตย์	nichi-yōbi	日曜日
วันจันทร์	วันจันทร์	getsu-yōbi	月曜日
วันอังคาร	วันอังคาร	ka-yōbi	火曜日
วันพุธ	วันพุธ	sui-yōbi	水曜日
วันพฤหัสบดี	วันพฤหัสบดี	moku-yōbi	木曜日
วันศุกร์	วันศุกร์	kin-yōbi	金曜日
วันเสาร์	วันเสาร์	do-yōbi	土曜日
วันอะไร	วันอะไร	Nan-yōbi?	何曜日

■ ชื่อเดือน

มกราคม	มกราคม	ichi-gatsu	1月
กุมภาพันธ์	กุมภาพันธ์	ni-gatsu	2月
มีนาคม	มีนาคม	san-gatsu	3月
เมษายน	เมษายน	shi-gatsu	4月
พฤษภาคม	พฤษภาคม	go-gatsu	5月
มิถุนายน	มิถุนายน	roku-gatsu	6月
กรกฎาคม	กรกฎาคม	shichi-gatsu	7月
สิงหาคม	สิงหาคม	hachi-gatsu	8月
กันยายน	กันยายน	ku-gatsu	9月
ตุลาคม	ตุลาคม	jū-gatsu	10月
พฤศจิกายน	พฤศจิกายน	jūichi-gatsu	11月
ธันวาคม	ธันวาคม	jūni-gatsu	12月
เดือนอะไร	เดือนอะไร	Nan-gatsu?	何月

■ การนับวันที่

วันที่ 1	tsuitachi	ついたち / 1 日	วันที่ 17	jūshichi-nichi	じゅうしちにち / 17 日
วันที่ 2	futsuka	ふつか / 2 日	วันที่ 18	jūhachi-nichi	じゅうはちにち / 18 日
วันที่ 3	mikka	みっか / 3 日	วันที่ 19	jūku-nichi	じゅうくにち / 19 日
วันที่ 4	yokka	よっか / 4 日	วันที่ 20	hatsuka	はつか / 20 日
วันที่ 5	itsuka	いつか / 5 日	วันที่ 21	nijūichi-nichi	にじゅういちにち / 21 日
วันที่ 6	muika	むいか / 6 日	วันที่ 22	nijūni-nichi	にじゅうににち / 22 日
วันที่ 7	nanoka	なのか / 7 日	วันที่ 23	nijūsan-nichi	にじゅうさんにち / 23 日
วันที่ 8	yōka	ようか / 8 日	วันที่ 24	nijūyokka	にじゅうよっか / 24 日
วันที่ 9	kokonoka	このか / 9 日	วันที่ 25	nijūgo-nichi	にじゅうごにち / 25 日
วันที่ 10	tōka	とおか / 10 日	วันที่ 26	nijūroku-nichi	にじゅうろくにち / 26 日
วันที่ 11	jūichi-nichi	じゅういちにち / 11 日	วันที่ 27	nijūshichi-nichi	にじゅうしちにち / 27 日
วันที่ 12	jūni-nichi	じゅうににち / 12 日	วันที่ 28	nijūhachi-nichi	にじゅうはちにち / 28 日
วันที่ 13	jūsan-nichi	じゅうさんにち / 13 日	วันที่ 29	nijūku-nichi	にじゅうくにち / 29 日
วันที่ 14	jūyokka	じゅうよっか / 14 日	วันที่ 30	sanjū-nichi	さんじゅうにち / 30 日
วันที่ 15	jūgo-nichi	じゅうごにち / 15 日	วันที่ 31	sanjūichi-nichi	さんじゅういちにち / 31 日
วันที่ 16	jūroku-nichi	じゅうろくにち / 16 日	? วันที่เท่าไร	Nan-nichi?	なんにち / 何日

2 ภายในบ้าน 家の中

1	เชิญใช้ห้องนี้ครับ-ค่ะ チューン クラップ・カ	Kono heya o tsukatte kudasai. この部屋を使ってください。
2	เป็นห้องที่สวยงามครับ-ค่ะ へ็นโฮนส์ไวนาต๊ คราปป°-คา	Suteki na heya desu ne. 素敵なお部屋ですね。
3	ที่นี่คือห้องอาบน้ำครับ-ค่ะ टीเอ-นีเอ- เคะโฮนอาบ°นามุ คราปป°-คา	Koko wa o-furoba desu. ここはお風呂場です。
4	กรุณาอาบน้ำชำระร่างกายข้างนอกร่างอาบน้ำ (ร้อน) ครับ-ค่ะ การ์นา-อาบ°ชามุรารันคาร์ไอการ์-โนะการ์อันอาบ°นามุ (โอรัน) คราปป°-คา	Karada wa yubune no soto de aratte kudasai. 体は湯船の外で洗ってください。
5	นี่คือแชมพูกับครีมนวดครับ-ค่ะ นี-เคะ-ชามป์-แค๊พ°ครีมยุอาต๊° คราปป°-คา	Kore wa shanpū to rinsu desu. これはシャンプーとリンスです。
6	ถ้าคุณต้องการล่ะก็เชิญใช้ได้เลยครับ-ค่ะ ทาร์กุนตันการ์-นโร-เคะ-ชู่นชาไย-ไต-ไรรุเอ-ไ คราปป°-คา	Yokattara tsukatte kudasai. よかったら使ってください。
7	อาบน้ำตอนเช้าได้ไหมครับ-ค่ะ อาบ°นามุ-ทอน-ชาโยตา-ไรมายิ คราปป°-คา	Asa shawā o abite mo ii desu ka? 朝シャワーを浴びてもいいですか。
8	ขอให้อาบน้ำตอนกลางคืนนะครับ-ค่ะ คอ-ไฮอาบ°นามุ-ทอน-คราน-เค็นนา คราปป°-คา	O-furo (Shawā) wa yoru ni shite kudasai. お風呂(シャワー)は夜にしてください。
9	ตอนเช้ากรุณาล้างหน้าที่น่ะครับ-ค่ะ ทอน-ชาโยการ์-นารัน-นารุเอ-นีเอ-นา คราปป°-คา	Asa koko de kao o aratte kudasai. 朝ここで顔を洗ってください。
10	สวิตช์ไฟห้องน้ำอยู่ที่ไหนครับ-ค่ะ สวัอิตช์ไฟโฮนนามุ-ยูเอ-ตีเอ-ไน คราปป°-คา	Toire no denki (suitchi) wa doko desu ka? トイレの電気(スイッチ)はどこですか。

11 ใช้อย่างไรครับ-คะ
チャイヤーンライ クラップ・カ

Dō yatte tsukaimasu ka?
どうやって使いますか。

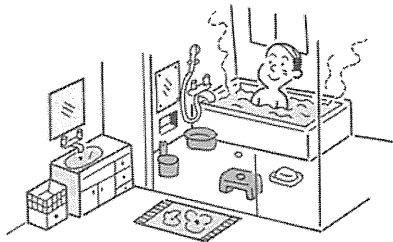

◆ คำศัพท์

1	สบู่	サブー	sekken	石鹸
2	แปรงสีฟัน	プレーシーファン	haburashi	歯ブラシ
3	ยาสีฟัน	ヤーシーファン	hamigakiko	歯みがき粉
4	น้ำร้อน	ナムรอน	o-yu	お湯
5	น้ำ	ナム	mizu	水
6	ผ้าเช็ดตัว	ฮา์เช็ตตอ	taoru	タオル
7	ผ้าห่ม	ฮา์โฮม	mōfu	毛布
8	ผ้าปู	ฮา์ปู	shiitsu	シーツ
9	มีดโกน	มีทโคน	kamisori	かみそり
10	เตารีด	ตาอริท	airon	アイロン
11	ไดร์เป่าผม	ดราไโฮโปม	doraiyā	ドライヤー

◆ คำศัพท์

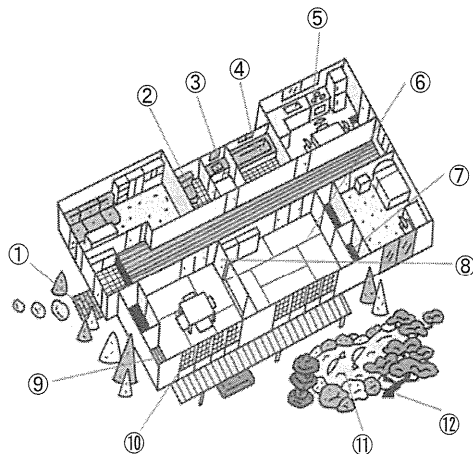

1	ประตูหน้าบ้าน	トプラトウナーハーン	genkan	玄関
2	ห้องส้วม	ホンスワム	toire	トイレ
3	ห้องน้ำล้างหน้า	ホンนามรันเนอร์	senmenjo	洗面所
4	ห้องอาบน้ำ	ホンอาบุนาม	furoba	風呂場
5	ครัว	คุลอา	daidokoro	台所
6	เสื่อทาทามิ	สอาตาทามิ	tatami	畳
7	ตู้ใส่ของ	ทอไซคอน	oshiire	押し入れ
8	บานประตูเลื่อน [กั้นระหว่างห้องกับห้องในบ้าน]	ฮันป์ลาทอวลัน	fusuma	襖
9	ที่ตั้งของโชว์	เทียตันคอนชโย	tokonoma	床の間
10	บานประตูเลื่อน [กั้นระหว่างในบ้านกับนอกบ้าน]	ฮันป์ลาทอวลัน	shōji	障子
11	บ่อ, สระ	โอะ, ซา	ike	池
12	ต้นไม้ที่ปลูกไว้	ทอนมายเทียปูลุกไว	ueki	植木

3 ใช้เวลาด้วยกันครอบครัว 家族と過ごす

1 นอนหลับดีไหมครับ-คะ ノーンラップ'テイーマイ クラップ°-カ	Yoku nemuremashita ka? よく眠れましたか。
2 วันนี้อากาศดีครับ-ค่ะ ワンนีアーカート'テイー クラップ°-カ	Kyō wa ii tenki desu ne. 今日はいいい天気ですね。
3 กินอาหารเช้ากันเถอะครับ-ค่ะ กินアーハーンชาอากันทอว์ คลาปป°-カ	Asa-gohan o tabemashō. 朝ご飯を食べましょう。
4 ไปงานเทศกาลที่แถวบ้านวันพรุ่งนี้ไหมครับ-คะ ไฮกา'รันเต้-สะรันเต้-เทอฮา'รันวันปูลันนี-มาย คลาปป°-カ	Ashita kinjo no o-matsuri ni ikimasen ka? あした近所のお祭りに行きませんか。
5 ครับ-ค่ะ ตกกลางคืนครับ-ค่ะ คลาปป°-カ ทอว์ครอน คลาปป°-カ	Ee, ii desu yo. ええ、いいですよ。
6 คืมน้ำชาไหมครับ-คะ ทอว์มนามชา-มาย คลาปป°-カ	O-cha o nomimasen ka? お茶を飲みませんか。
7 ฟังดนตรีไหมครับ-คะ ฟานท'นตรี-มาย คลาปป°-カ	Ongaku o kikimasen ka? 音楽を聞きませんか。
8 ดูโทรทัศน์ไหมครับ-คะ ทอว์-ตราตัทมาย คลาปป°-カ	Terebi o mimasen ka? テレビを見ませんか。
9 เด็กๆไปเดินเล่นกันครับ-ค่ะ เด็ฮา'ไฮทอว์-รันคัน คลาปป°-カ	Ato de sanpo ni ikimashō. 後で散歩に行きましょう。
10 เด็กๆไปซื้อของกันนะครับ-คะ เด็ฮา'ไฮส-ค้อนคันนา คลาปป°-カ	Ato de kaimono ni ikimashō. 後で買い物に行きましょう。

11	ทำทงมปุระ (อาหารชุบแป้งทอด)กันเดอะครับ-คะ タムテン普拉カントウ クラッ°-カ	Tenpura o tsukurimashō. てんぷらを作りましよう。
12	เล่นเกมส์เดอะครับ-คะ レンケ°-มโตウ クラッ°-カ	Gēmu o shimashō. ゲ°-ムをましよう。
13	สนุกใหม่ครับ-คะ サヌックマイ クラッ°-カ	Omoshiroi desu ka? 面白いですか。
14	ช่วยสอนวิธีเล่นให้หน่อยครับ-คะ チュエイソ°-ンウイテイ°-レンハイノイ クラッ°-カ	Yarikata o oshiete kudasai. やり方を教えてください。
15	อยากลองทำครับ-คะ ヤ°-クローンタム クラッ°-カ	Yatte mitai desu. やってみたいです。
16	วันนี้สนุกมากครับ-คะ ワン°-นีサヌックมาร์ค クラッ°-カ	Kyō wa tanoshikatta desu. 今日は楽しかったです。



17	เหนื่อยไหมครับ-คะ ヌアイマイ クラップ-カ	Tsukaremashita ka? 疲れましたか。
18	ง่วงนอนครับ-คะ グァンノーン クラップ-カ	Nemui desu. 眠いです。
19	นอนประมาณกี่โมงครับ-คะ ノーンปฺรามาน์คีโมง์ครับ-คะ	Nan-ji goro nemasu ka? 何時ごろ寝ますか。
20	นอนประมาณ 5 ทุ่มครับ-คะ โน้นปฺรามาน์ห้าทวม์ คลาปป-คา	Jūichi-ji goro nemasu. 11 時ごろ寝ます。
21	เชิญอาบน้ำครับ-คะ ชูเอ็งอาบ์น้ำม คลาปป-คา	O-furo dōzo. お風呂、どうぞ。
22	ร้อนครับ-คะ รอน์ คลาปป-คา	Atsui desu. 熱いです。
23	อาหารเช้า อาหารกลางวัน อาหารเย็น จะทานกี่โมงครับ-คะ อา-ห่าน์ชาโย/อา-ห่าน์คราน์วัน/อา-ห่าน์เียน์ ชาทาน์คีโมง์ คลาปป-คา	Asa-gohan / Hiru-gohan / Ban-gohan wa nan-ji desu ka? 朝ご飯/昼ご飯/晩ご飯は何時ですか。
24	อาหารเช้า 7 โมงครึ่งครับ-คะ อา-ห่าน์ชาโยเซตม่อนกุลน์ คลาปป-คา	Asa-gohan wa shichi-ji han desu. 朝ご飯は 7 時半です。
25	ตื่นนอนกี่โมงครับ-คะ ทวอน์โน้นคีโมง์ คลาปป-คา	Nan-ji ni okimasu ka? 何時に起きますか。

4 ช่วยงานต่างๆ 手伝う

1	ช่วยไหมครับ-คะ チュエイマイ クラップ°-カ	O-tetsudai shimashō ka? お手伝いしましょうか。
2	ทำความสะอาดห้องให้ไหมครับ-คะ タムクワームサアツト°ホンハイマイ クラップ°-カ	Heya no sōji o shimashō ka? 部屋の掃除をしましょうか。
3	ช่วยหน่อยนะครับ-คะ チュエイノイナ クラップ°-カ	Ee, onegai-shimasu. ええ、お願いします。
4	ช่วยล้างจานไหมครับ-คะ チュエイラーンチャンマイ クラップ°-カ	O-sara o arimashō ka? お皿を洗いましょうか。
5	เคยทานอาหารไทยไหมครับ-คะ ควายทานอาร์ฮันไตไม คลาปป°-カ	Tai-ryōri o tabeta koto ga arimasu ka? タイ料理を食べたことがありますか。
6	ไม่เคยครับ-คะ ไมควาย คลาปป°-カ	lie, arimasen. いいえ、ありません。
7	อยากลองทานครับ-คะ ยาควายทาน คลาปป°-カ	Tabete mitai desu. 食べてみたいです。
8	ผม-คุณจะทำอาหารไทยครับ-คะ โฮมเตอิชานชาตัมอาร์ฮันไต คลาปป°-カ	Watashi ga Tai-ryōri o tsukurimasu. 私がタイ料理を作ります。
9	จะทำ (อาหาร) อะไรครับ-คะ ชาตัม(อาร์ฮัน)อาราย คลาปป°-カ	Nani o tsukurimasu ka? 何を作りますか。
10	จะทำแกงไก่ครับ-คะ ชาตัมเก็นไก คลาปป°-カ	Chikin karē o tsukurimasu. チキンカレーを作ります。

11	ต้องการเครื่องปรุงอะไรครับ-ค่ะ トーンカーンクルアンプルンアライ クラップ°-カ	Donna zairyō ga irimasu ka? どんな材料がいますか。
12	ต้องการเนื้อไก่, น้ำมัน, เกลือพริกไทย แล้วยังก็ผงทำแกงครับ-ค่ะ トーンカーンヌアガイ, ナムマン, クルアプリックタイ, レオコーホンตัมเก๋-น ควาปป์-カ	Tori-niku to abura to shio to koshō to karēko ga irimasu. 鶏肉と油と塩と胡椒とカレー粉が います。
13	ฉันเราไปซื้อของด้วยกันนะครับ-ค่ะ ガンโรฮาฮัอิส-ค้อนต๋อไอคอนนา クラップ°-カ	Ja, issho ni kaimono ni ikimashō. じゃ、一緒に買い物に行きましょう。
14	ช่วยสอนวิธีทำแกงไก่ให้หน่อยครับ-ค่ะ チュエイซอนไวยตี้-ตัมเก๋-นไกไฮโนไอ ควาปป์-カ	Chikin karē no tsukurikata o oshiete kudasai. チキンカレーの作り方を教えてください。
15	ช่วยหน่อยครับ-ค่ะ チュエイโนไอ ควาปป์-カ	Tetsudatte kudasai. 手伝ってください。

◆ คำศัพท์

1	ตัด	タツ	kirimasu	切ります
2	ใส่	サイ	iremasu	入れます
3	ผัด	ハツ	itamemasu	炒めます
4	เติม	トウ-ム	kuwaemasu	加えます
5	ต้ม	トム	nimasu	煮ます
6	หุง(ข้าว)	フン(カー-オ)	takimasu	炊きます
7	ย่าง	ヤ-ン	yakimasu	焼きます
8	ทอด	ト-ト	agemasu	揚げます



◆ คำศัพท์

1	เนื้อ	ヌア	niku	肉
2	เนื้อไก่	ヌアガ'イ	tori-niku	鶏肉
3	เนื้อหมู	ヌアム	buta-niku	豚肉
4	เนื้อวัว	ヌアウา	gyū-niku	牛肉
5	ปลา	プラー	sakana	魚
6	ปลาทูน่า	プラーตู่เนอร์	maguro	まぐろ
7	กุ้ง	クン	ebi	えび
8	ปู	プ	kani	かに
9	ปลาหมึก	ปรัมมุก	ika	いか
10	ปลาหมึกยักษ์	ปรัมมุกยักษ์	tako	たこ
11	หอย	โฮ-ไอ	kai	貝
12	สาหร่าย	ซาร์-ไร	nori	のり
13	วาคามะ (สาหร่าย)	วาคา-เม	wakame	わかめ
14	คอมบุ (สาหร่าย)	คอง-บุ	konbu	こんぶ
15	เกลือ	คุล-อา	shio	塩
16	น้ำตาล	นาม-ตัน	satō	砂糖
17	ซีอิ้ว (น้ำปลูแบบญี่ปุ่น)	ซิ่ว	shōyu	醤油
18	มิโสะ (เค็ญเจียวแบบญี่ปุ่น)	มิโซ	miso	味噌
19	น้ำมันสลัด	นามมันซารัตต	sarada-abura	サラダ油
20	น้ำมันมะพร้าว	นามมันมาฟุ-ราโอ	kokonattsu oiru	ココナツツオイル
21	น้ำมันหมู	นามัน-มุ	rādo	ラード
22	น้ำส้มสายชู	นามโซม-ไซ-สึ	su	酢
23	เหล้าสาเก	ราโอ-ซากะ	sake	酒
24	เครื่องปรุงรสจัด	คุล-อัน-บุ-ลัน-ร็อตต	supaisu	スパイス
25	ผงทำแกง	โฮ-ัน-ตาม-เก-ัน	karēko (garamu masara)	カレー粉
26	พริกไทย	ปรัค-ทไ	koshō	胡椒

◆ คำศัพท์

27	ลูกจันทน์	ルークチャン	natsumegu	ナツメグ
28	ผักชี	パックチー	koriandā	コリアンダー
29	ซีหฺว๋า	イーラー	kumin	クミン
30	เครื่องปรุง	クル安ぷルン	chōmiryō	調味料
31	ผัก	パック	yasai	野菜
32	ผักแกลดัส	パックレ่กตดัต	retasu	レタス
33	พริกทอง	พัคท่อน	kabocha	かぼちゃ
34	แครอท	เค่ร่อต	ninjin	にんじん
35	มันฝรั่ง	มันฟูแรัน	jagaimo	じゃがいも
36	ต้นหอม	ท่นโฮม	negi	ねぎ
37	ผักกระหล่ำปลี	พัคคะล่านปี	kyabetsu	キャベツ
38	ผักขม	พัคคะคม	hōrensō	ほうれんそう
39	ถั่ว	ทอ้า	mame	豆
40	หัวหอม	ฟูแโฮม	tamanegi	玉葱
41	ผักกาดขาว	พัคคะท่คาร์อ	hakusai	白菜
42	หัวไชเท้า	ฟูแฉะไตะอ	daikon	大根
43	คานู (ผักกาดชนิดหนึ่ง)	คัพ	kabu	かぶ
44	ถั่วงอก	ทอคุอ่ก	moyashi	もやし
45	เห็ดหอม	เฮ็ดโฮม	shiitake	しいたけ
46	มะเขือ	มก้า	nasu	なす
47	แตงกวา	แตงควว	kyūri	きゅうり
48	โถง ไบะ	โกโฮ	gobō	ごぼう
49	หน่อไม้	โนไม	takenoko	たけのこ
50	มะเขือเทศ	มก้าเต่ต	tomato	トマト
51	พริกหยวก	พริกคุแอก	piiman	ピーマン
52	กระเทียม	กัรเตียม	ninniku	にんにく
53	ขิง	คิง	shōga	しょうが

7

เมื่อคุณประสบปัญหา

トラブル

1 เมื่อคุณเจ็บป่วย 病気の時

1	เป็นอะไรหรือเปล่าครับ-คะ ヘンアライルプラオ クラップ・カ	Dō shita n desu ka? どうしたんですか。
2	ปวดท้อง/เจ็บท้อง フアットトーン/チェップトーン	Onaka ga itai desu. / Atama ga itai desu. おなかが痛いです。/ 頭が痛いです。
3	ปวดมาก フアットมาร์ク	Totemo itai desu. とても痛いです。
4	เจ็บที่ไหน チェップตี้ไน	Doko ga itai desu ka? どこが痛いですか。
5	เจ็บตรงนี้ チェップโตรนนี	Koko ga itai desu. ここが痛いです。
6	เป็นอย่างไรบ้าง ヘンヤンライハーン	Daijōbu desu ka? 大丈夫ですか。
7	ช่วยโทรหาเจ้าหน้าที่ผู้ประสานงานหน่อยครับ-คะ ชูเอิต-ฮา-ชาโอน่าตี้-ฟู-ปราสันนอย クラップ・カ	Kōdinētā ni denwa-shite kudasai. コーディネーターに電話してください。
8	ขอเบอร์โทรศัพท์หน่อยครับ-คะ คอ-ฮาร์ท-ราซัพ-นอย คลาปป-カ	Denwa bangō wa nan-ban desu ka? 電話番号は何番ですか。
9	มียาไหมครับ-คะ มีย่า-ไม คลาปป-カ	Kusuri ga arimasu ka? 薬がありますか。
10	มี/ไม่มี มี-ไมมี	Hai, arimasu. / lie, arimasen. はい、あります。/ いいえ、ありません。



11	ทานยาแล้วหรือยังครับ-คะ ターンヤレオルーヤン クラップ°カ	Kusuri o nomimashita ka? 薬を飲みましたか。
12	คันมือ カンムー	Te ga kayui desu. 手が痒いです。
13	รู้สึกไม่ค่อยสบาย ลูสซุกไมค่อยสบาย	Kibun ga warui desu. 気分が悪いです。
14	มีไข้ มี-カイ	Netsu ga arimasu. 熱があります。
15	วัดไข้ใหม่ครับ-คะ วัต°ไคไมายิ คลาปป°カ	Netsu o hakarimashō ka? 熱を計りましょうか。
16	เป็นหวัด へ°นวัต°	Kaze o hikimashita. 風邪をひきました。
17	รู้สึกหนาว ลูสซุกนาออ	Samuke ga shimasu. 寒気がします。
18	เวียนหัว ไวเอ็นฟุอา	Memai ga shimasu. めまいがします。
19	ท้องเสีย ทอนเซีย	Geri o shite imasu. 下痢をしています。
20	ท้องผูก ทอนฟุ°ค	Benpi o shite imasu. 便秘をしています。
21	รู้สึกอยากอาเจียน ลูสซุกยาควากออเจียน	Hakike ga shimasu. 吐き気がします。

22	ไม่อยากทานอาหาร マイヤークターナーハーン	Shokuyoku ga arimasen. 食欲がありません。
23	เมารถ(เรือ) マオロット(ルア)	Kuruma(Basu) / Fune ni yoimashita. 車(バス) / 船に酔いました。
24	ได้รับบาดเจ็บ ダーイラップ'ハート'চ্ছেพ'	Kega o shimashita. 怪我をしました。
25	ช่วยเรียกหมอให้หน่อยนะคะ-ค่ะ チュエイリアックหมอไฮโนะไนา คลาปป'คา	Isha o yonde kudasai. 医者を呼んでください。
26	ไปหาหมอดีกว่า ハイハーหมอเดีย์คิวว	Byōin e ikimashō. 病院へ行きましょう。
27	มีบัตรประกันสุขภาพหรือเปล่า มี'ฮัต'ป'ราคานสคา'ป'ลู่'ป'ราอ	Medikaru kādo ga arimasu ka? メディカルカードがありますか。

◆ คำศัพท์

1	กระเพาะอาหาร	クラホ°アーハーン	i	胃
2	ไส้	サイ	chō	腸
3	ยาแก้หวัด	ยาเคะว๊อต	kaze-gusuri	かぜ薬
4	ยาโรคลกระเพาะอาหารกับลำไส้	ยา-รอกุ-ราโฮ°-อา-ฮาน-กา'ป'ป'รามไซ	ichōyaku	胃腸薬
5	ยาแก้ปวด	ยาเคะป'อาด'	chintsūzai	鎮痛剤
6	ยาแก้ไข้	ยาเคะคาย	genetsuzai	解熱剤
7	ยาปฏิชีวนะ	ยา-ฮัน'เตอิ'ชิ'วา	kōsei-busshitsu	抗生物質
8	อาการแพ้	อา-คาน'เป	arerugii	アレルギー
9	ประจำเดือน	ป'รา'ชาม'ตู'อัน	seiri	生理

◆ คำศัพท์

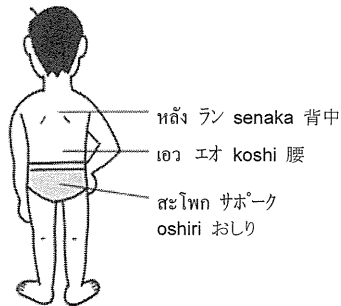
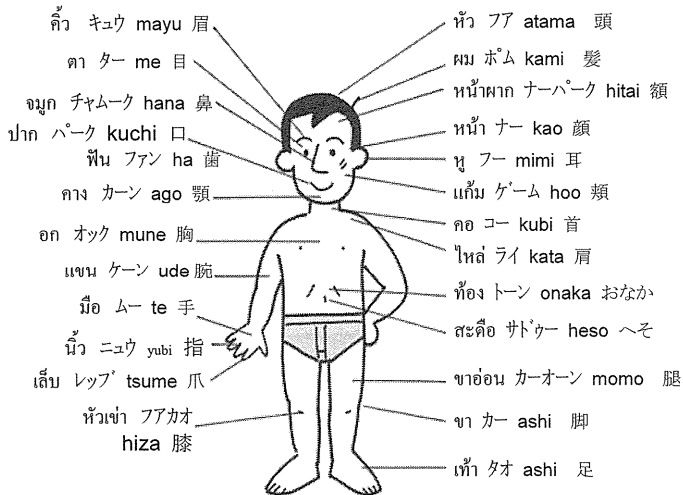

2 เมื่อคุณเดือดร้อน 困ったとき

1	กระเป๋าสองผม-คิฉันทาย クラハ°オコンホム-テイチャンハイ	Saifu o nakushimashita. 財布をなくしました。
2	พาสปอร์ตหาย ハ°サホ°トハイ	Pasupōto ga arimasen. パスポートがありません。
3	ลืมกระเป๋าไว้ในรถไฟ ルームクラハ°อไวไนโรต°ไฟ	Densha ni baggu o wasuremashita. 電車にバッグを忘れました。
4	ทำอย่างไรดีครับ-คะ タムヤ°ンライテイ° クラッ°-カ	Dō shitara ii desu ka? どうしたらいいですか。
5	หลงทางครับ-คะ ロンタ°ン クラッ°-カ	Michi ni mayoimashita. 道に迷いました。
6	ป้อมตำรวจอยู่ที่ไหนครับ-คะ โฮ°มตัมลา°ตยู°เทีย°ไน クラッ°-カ	Kōban wa doko desu ka? 交番はどこですか。
๗	ช่วยโทรเบอร์นี่ให้หน่อยครับ-คะ ชูเอไอ°-ฮา°นี°ไฮ°โนไอ° クラッ°-カ	Koko ni denwa-shite kudasai. ここに電話して下さい。
8	เรียกตำรวจหน่อย ครับ-คะ เลีย°อักตัมลา°ต° クラッ°-カ	Keikan o yonde kudasai. 警官を呼んでください。
9	ห้องร้อนครับ-คะ โฮ°นโร°น クラッ°-カ	Heya ga atsui desu. 部屋が暑いです。
10	ห้องหนาวครับ-คะ โฮ°นฮา°เอ° คลา°-カ	Heya ga samui desu. 部屋が寒いです。

11	แอร์ไม่ทำงานครับ-ค่ะ แอร์-ไมตามก๊อง-น ครាប់-カ	Eakon ga kikimasen. エアコンがききません。
12	ห้องส้วมเต็มครับ-ค่ะ ฮอนสวีรามเทม ครាប់-カ	Toire ga tsumarimashita. トイレが詰まりました。
13	ฝักบัวเสียครับ-ค่ะ ฟักบัว-อาเซีย ครាប់-カ	Shawā ga kowarete imasu. シャワーが壊れています。
14	น้ำร้อนไม่ไหลครับ-ค่ะ นามรอนไมไล ครាប់-カ	O-yu ga demasen. お湯が出ません。
15	ไฟไม่ติดครับ-ค่ะ ไฟไมตี้ต ครាប់-カ	Denki ga tsukimasen. 電気がつきません。
16	ลืมกุญแจไว้ในห้องครับ-ค่ะ ルームกุนเชอร์ไวไนฮอน ครាប់-カ	Heya no naka ni kagi o wasuremashita. 部屋の中に鍵を忘れました。

◆ คำศัพท์

1	ช่วยด้วย	ชูเออเอิต'อูเอ	Tasukete!	助けて!
2	ไฟไหม้	ไฟไม	Kaji da!	火事だ!
3	อย่าทำอย่างนี้	ยามตามยันอี	Yamete (kudasai)!	やめて(ください)!
4	ระวัง	ลาวัน	Abunai!	危ない!

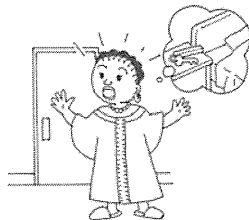

บันทึก

8

ตอนลากัน

お別れ

1	ขอตัวก่อนนะครับ-ค่ะ コートウアコーナ クラップ°-カ	Sorosoro shitsurei-shimasu. そろそろ失礼します。
๒	ขอบคุณมากสำหรับทุกอย่างครับ-ค่ะ コーブクンマークサムラップトウక్కヤーン クラップ°-カ	Iroiro arigatō gozaimasita. いろいろありがとうございました。
๓	ขอบคุณมากสำหรับทุกอย่างครับ-ค่ะ コーブクนมาร์คซัมลัปปุทอวกุกยาญัน คลัปปุ°-คา	Iroiro o-sewa ni narimashita. いろいろお世話になりました。
๔	เชิญมาเที่ยวประเทศของผม-ดิฉันด้วยครับ-ค่ะ ชูญันมาร์เทียอาออปราเทอ์ทอญันโฮม°-เตียชยันต°อุアイ クラップ°-คา	Watashi no kuni e kite kudasai. 私の国へ来てください。
๕	มาพักบ้านผม-ดิฉันด้วย มาร์บัคค์บ้านโฮมเตียชยันต°อุไอ	Watashi no uchi ni tomatte kudasai. 私の家に泊まってください。
6	เชิญมาอีกนะครับ-ค่ะ ชูญันมาร์ไค์นา คลัปปุ°-คา	Mata kite kudasai. また来てください。
๖	ขอบคุณมาก ถ้ามีโอกาสรอขามาเยี่ยมใหม่ครับ-ค่ะ คอร์บักุนมาร์ค ตาร์มีเออร์คาร์ต°ยาร์ควมาร์ไยามไ คลัปปุ°-คา	Arigatō gozaimasu. Mata kitai desu. ありがとうございます。また来たいです。
8	พบกันใหม่นะครับ-ค่ะ โฮป্পุคานไผนา คลัปปุ°-คา	Mata aimashō. また会いましょう。
9	นี่คือเมลอะแอดเรสครับ-ค่ะ นีคเอร์เมลอาดเรส คลัปปุ°-คา	Kore wa watashi no mēru adoresu desu. これは私のメールアドレスです。
๑๐	จะเขียนจดหมายให้คุณครับ-ค่ะ ชาคิเียนช็อต°มาร์ไฮคิน คลัปปุ°-คา	Tegami o kakimasu. 手紙を書きます。

11	ช่วยเขียนที่อยู่ให้หน่อยครับ-ค่ะ チュエイキイエンティーユーハイノイ クラップ°-カ	Jūsho o kaite kudasai. 住所を書いてください。
๑๒	ขอเบอร์โทรของคุณหน่อยได้ไหมครับ-ค่ะ コーハート-コーンクนโนไดา°-ไมายิ クラップ°-カ	Denwa bangō o oshiete kudasai. 電話番号を教えてください。
๑๓	กรุณาส่งรูปมาให้ดูบ้างนะครับ-ค่ะ カルナーซอนรูบ°-มารุไฮโต°-อุะ-บันนา クラップ°-カ	Shashin o okutte kudasai. 写真を送ってください。
๑๔	ขอบคุณที่ทำให้ผม-ดิฉันสนุกครับ-ค่ะ โคบ°-กุนเตีย°-ตามไฮโฮม°-เตีย°-ชานซัสซุก クラップ°-カ	li omoide ga dekimashita. いい思い出ができました。
15	ไม่มีวันลืมพวกคุณเลยครับ-ค่ะ มายิมิ°-วันรุ-ม°-ฟุอักคุนรุ-ไย クラップ°-カ	Minasan no koto wa wasuremasen. 皆さんのことは忘れません。
16	สนุกมาก ซัสซุกมาร์ค	Tanoshikatta desu. 楽しかったです。
17	ยินดีที่ได้รู้จักกัน อินเตีย°-เตีย°-ดา°-ไลรุ°-ชัคคัง	Oai-dekite ureshikatta desu. お会いできてうれしかったです。
๑๘	ฝากความคิดถึงทุกคนด้วยครับ-ค่ะ ฟุอักควรุ-ม°-คิต°-ทอน°-ทักทักคอน°-อุไอ クラップ°-カ	Minasan ni yoroshiku otsutae kudasai. みなさんによろしくお伝えください。
19	โชคดีนะครับ-ค่ะ โชค°-ดีนา クラップ°-カ	Ki o tsukete. 気をつけて。



บันทึก

9

อนุญาต, สิ่งที่ต้องการ

許可・希望

1 ขออนุญาต 許可をもらう

1	ได้ไหมครับ-คะ ダーイマイ クラップ°-カ	li desu ka? いいですか。
2	ได้ครับ-ค่ะ ダーイクラップ°-カ	Hai, ii desu. はい、いいです。
3	ถ่ายรูปได้ไหมครับ-คะ ターอิรุฟ°ダーイマイ クラップ°-カ	Shashin, ii desu ka? 写真、いいですか。
4	ครับ-ค่ะ เชิญครับ-ค่ะ クラップ°-カ チューンクラップ°-カ	Hai, dōzo. はい、どうぞ。
๕	ใช้กล้อง(แฟลช)ได้ไหมครับ-ค่ะ ไชยัคโรน(ฟลักซ์) ดาร์ไไมไคราปป°-カ	Kamera (Furasshu), ii desu ka? カメラ(フラッシュ)、いいですか。
6	ไม่ได้ครับ-ค่ะ ไมด์าร์ไไม クラップ°-カ	lie, dame desu. いいえ、だめです。
7	ขอถ่ายรูปด้วยกัน ค้อ-ตาร์อิรุฟ°ต°ไคไอคัน	Shashin, issho ni ii desu ka? 写真、一緒にいいですか。

คำอธิบายเสริม

“Dame” มีความหมายว่า “ไม่ดี” “ผิด” ดังนั้นจึงนำมาใช้ในสำนวนที่ความหมายว่า “ฉันไม่สามารถ” “คุณอาจจะไม่ได้...” นอกจากนี้ยังมีความหมายถึงว่า อะไรบางอย่างที่เสียหายใช้การไม่ได้ หรือไม่ถูกต้อง ไม่เหมาะสม ได้อีกด้วย



8	ขอใบแนะนำให้ได้ไหมครับ-คะ コーパインナムダ'ーイマイ クラップ°-カ	Kono panfuretto, ii desu ka? このパンフレット、いいですか。
9	ขอโทษครับ-ค่ะ ขอสูบบุหรี่ได้ไหมครับ-คะ コートト クラップ°-カ コースूप'รีล'ดา'ーイマイ クラップ°-カ	Sumimasen. Tabako, ii desu ka? すみません。タバコ、いいですか。
10	ไม่ได้ครับ-ค่ะ ขอโทษครับ-ค่ะ ไม'ดา'ーイ クラップ°-カ คอร์ทト クラップ°-カ	Sumimasen, dame desu. すみません、だめです。
11	ห้ามสูบบุหรี่หรือเปล่าครับ-คะ ห้าม'สูบ'บุ'หรี'หรือ'เปล'่า'ครับ-คะ	Kin'en desu ka? 禁煙ですか。
12	สูบบุหรี่ได้ที่ไหนครับ-คะ สูบ'บุ'หรี'ได้'ที่'ไหน'ครับ-คะ	Kitsuenjo wa doko desu ka? 喫煙所はどこですか。
13	ที่นี่, นั่งได้ไหมครับ-คะ [ชี้เก้าอี้ให้ดู] ตี'เอ'นี' นัน'ง'ได้'ไหม'ครับ-คะ [ชี้'เก้า'อี้'ให้'ดู]	Koko, ii desu ka? ここ、いいですか。
14	ขอโทษครับ-ค่ะ เคี้ยว คอร์ทト クラップ°-カ テ'ียว	Sumimasen, chotto... すみません、ちょっと...
15	ขอลองได้ไหมครับ-คะ คอร์'ลอน'ดา'ーイマイ クラップ°-カ	Chotto ii desu ka? ちょっといいですか。
16	ลองใส่ได้ไหมครับ-คะ [ใส่ตเวตเตอร์, แจ็กเก็ต และ อื่นๆ] ลอน'ไซ'ตา'ーイマイ クラップ°-カ	Shichaku (shite mo) ii desu ka? 試着(しても)いいですか。
17	นี่ใช้ได้ไหมครับ-คะ นี'ไ'ใช้'ได้'ไหม'ครับ-คะ	Kore, tsukatte mo ii desu ka? これ、使ってもいいですか。

2 ถามความต้องการ 希望をきく

1	อยากจะไปห้างสรรพสินค้า ヤークチャハイハンサツハシンカー	Depāto e ikitai desu. デパートへ行きたいです。
2	อยากจะทำนาฬิกาครับ-ค่ะ ヤークチャスーナリカー クラップ°カ	Tokei ga kaitai desu. 時計が買いたいです。
3	อยากจะทำดื่มเหล้าครับ-ค่ะ ヤークチャトウームラーオ クラップ°カ	Osake ga nomitai desu. お酒が飲みたいです。
4	อยากจะไปไหนครับ-คะ ヤークチャハイナイ クラップ°カ	Doko e ikitai desu ka? どこへ行きたいですか。
5	อยากจะไปภูเขาฟูจิ ヤークチャハイフ°カオフシ	Fuji-san e ikitai desu. 富士山へ行きたいです。
6	อยากจะทำอาหารบ้าง ヤークチャทานไอารัยはん	Nani ga tabetai desu ka? 何が食べたいですか。
7	อยากจะทำนาซูชิครับ-ค่ะ ヤークチャทานส์ชิ クラップ°カ	Osushi ga tabetai desu. おすしが食べたいです。
8	อยากจะทำอะไรบ้างครับ-คะ ヤークチャตามไอารัยはん クラップ°カ	Nani ga shitai desu ka? 何がしたいですか。
9	อยากจะไปดูหนังครับ-ค่ะ ヤークチャไฮนาน クラップ°カ	Eiga ga mitai desu. 映画が見たいです。
10	อยากจะทำซื้อของครับ-ค่ะ ヤークチャไฮสว่คอน クラップ°カ	Kaimono ga shitai desu. 買い物が見たいです。

◆ คำศัพท์

1 ikimasu (ไป)
行きます

Ginkō e ikimasu.
銀行へ行きます。

จะไปธนาคารครับ-ค่ะ

Ginkō e ikimasu ka?
銀行へ行きますか。

จะไปธนาคารหรือครับ-ค่ะ

Hai, ikimasu.
はい、行きます。

ครับ-ค่ะ, จะไปครับ-ค่ะ

lie, ikimasen.
いいえ、行きません。

ไม่ครับ-ค่ะ, ไม่ไปครับ-ค่ะ

2 kaimasu (ซื้อ)
買います

Kippu o kaimasu.
切符を買います。

ซื้อตั๋วครับ-ค่ะ

3 tabemasu (กิน)
食べます

Buta-niku o tabemasu.
豚肉を食べます。

กินเนื้อหมูครับ-ค่ะ

4 nomimasu (ดื่ม)
飲みます

Mizu o nomimasu.
水を飲みます。

ดื่มน้ำครับ

5 mimasu (ดู)
見ます

Terebi o mimasu.
テレビを見ます。

ดูโทรทัศน์ครับ-ค่ะ

6 shimasu (กระทำ)
します

Kaimono o shimasu.
買い物を行います。

ซื้อของครับ-ค่ะ

Mizu o nomimasu. → Mizu ga nomitai desu. / Mizu o nomitai desu.

[ดื่มน้ำ]

[อยากดื่มน้ำ]

ตามหลักไวยากรณ์การพูดนั้น “o” ที่ตามหลังคำนามต้องเปลี่ยนเป็น “ga” แต่ปัจจุบันนี้มักจะใช้คำว่า “o”

บันทึก

10

คำถาม (อะไร, ที่ไหน, เมื่อไร...)

質問 (何、どこ、いつ...)

อะไร	アライ	Nan / Nani	なん／なに
ที่ไหน	ティーナイ	Doko	どこ
เมื่อไร	ムアライ	Itsu	いつ
ใคร	クライ	Dare	誰
ทำไม	ตามาย	Dōshite / Naze	どうして／なぜ

อันไหน	อันไน	Dotchi	どっち
อะไร	アライ	Donna～	どんな～
อย่างไร	ยันไร	Dō yatte	どうやって
เท่าไร	ตาอไร	Ikura	いくら
กี่อัน	เคียน	Ikutsu	いくつ

1	นี่คืออะไรครับ-คะ นี-คู-อาราย คล๊อป-คา	Kore wa nan desu ka? これは何ですか。
2	นี่เรียกเป็นภาษาญี่ปุ่นว่าอะไรครับ-คะ นี-เฮ็น-ฮา-ระ-ไซ-เอ-ปุ่น-ริอักวะ-อาราย คล๊อป-คา	Kore wa Nihon-go de nan desu ka? これは日本語で何ですか。
3	ชอบอะไรครับ-คะ ช็อบ-อาราย คล๊อป-คา	Nani ga suki desu ka? 何が好きですか。
4	อยากจะทำอะไรครับ-คะ ยา-คุ-ชา-ตา-มุ-อาราย คล๊อป-คา	Nani ga shitai desu ka? 何がしたいですか。
5	จะทานอาหารเช้านี้โมงครับ-คะ ชา-ตา-รัน-เอ-ฮา-รัน-ชา-โอ-คี-มอน คล๊อป-คา	Asa-gohan wa nan-ji desu ka? 朝ご飯は何時ですか。
6	จะตื่นนอนกี่โมง ครับ-คะ ชา-โต-วะ-น-โน-น-อี-มอน คล๊อป-คา	Nan-ji ni okimasu ka? 何時に起きますか。
7	เบอร์โทรศัพท์อะไรครับ-คะ ฮา-ทะ-รา-สะ-ปป-อาราย คล๊อป-คา	Denwa bangō wa nan-ban desu ka? 電話番号は何番ですか。
8	ไปชิมูชะ ซานซาลาเบอร์อะไรครับ-คะ ไฮ-ชิบ-ยะ-ชา-รัน-ชา-ลา-อาราย คล๊อป-คา	Shibuya wa nan-bansen desu ka? 渋谷は何番線ですか。
9	กล้องอยู่ชั้นไหนครับ-คะ คะ-รอน-ยู-ชา-น-ไน คล๊อป-คา	Kamera wa nan-kai desu ka? カメラは何階ですか。

10	สถานีรถไฟอยู่ที่ไหนครับ-คะ サターニーロッド'ファイユナイ クラップ°-カ	Eki wa doko desu ka? 駅はどこですか。
11	อยากจะไปที่ไหนครับ-คะ ヤークチャ'ไฮตี้ไน クラップ°-カ	Doko e ikitai desu ka? どこへ行きたいですか。
12	ไปช้อปปิ้ง เปลี่ยนรถที่ไหนดีครับ-คะ ไฮชิบ'ยา ปริอันร็อต'ตี้ไนตี้ไ- คลาปป°-カ	Shibuya wa doko de norikae desu ka? 渋谷はどこで乗り換えですか。
13	มาญี่ปุ่นเมื่อไรครับ-คะ มา-อี้-ฟง'นัม'อาย ไคราปป°-カ	Itsu Nihon e kimashita ka? いつ日本へ来ましたか。
14	จะกลับประเทศเมื่อไรครับ-คะ ชา'คราปป°'ปฺราเต-ทม'อาย ไคราปป°-カ	Itsu kuni e kaerimasu ka? いつ国へ帰りますか。
15	คนโน้นคือใครครับ-คะ คอน'นง'ควาย ไคราปป°-カ	Ano hito wa dare desu ka? あの人は誰ですか。
16	ทำไมครับ-คะ/ทำไมครับ-คะ ตามิ'คราปป°-カ/ตามิ ไคราปป°-カ	Dōshite desu ka? / Naze desu ka? どうしてですか。/なぜですか。
17	อันไหนดีครับ-คะ อัน'ไนตี้ไ- คลาปป°-カ	Dotchi ga ii desu ka? どっちがいいですか。
18	ชอบดนตรีแบบไหนครับ-คะ ช้อย'ฟ'นตรี-เฮ-ป'ไน ไคราปป°-カ	Donna ongaku ga suki desu ka? どんな音楽が好きですか。
19	ชอบญี่ปุ่นอย่างไรครับ-คะ ช้อย'ฟ'อี้-ฟง'ยัน'ไร ไคราปป°-カ	Nihon wa dō desu ka? 日本はどうですか。
20	นี่ราคาเท่าไรครับ-คะ นี-รา-ค-า-ไ-ตา'อ'ไร ไคราปป°-カ	Kore wa ikura desu ka? これはいくらですか。

21	ถึงอาภิชยามาระเท่าไร トウンアキハバラ タオライ	Akihabara made ikura desu ka? 秋葉原までいくらですか。
22	อายุเท่าไรครับ-คะ アユタオライ クラッ°-カ	Ikutsu desu ka? いくつですか。
23	สมาชิกครอบครัวมีกี่คนครับ-คะ サマ.チッククローフ*クルワミーキーコン クラッ°-カ	Go-kazoku wa nan-nin desu ka? ご家族は何人ですか。
24	ลูกอายุเท่าไรครับ-คะ ลูกอายูอายุทาโอไร คลา๊ปป°-คา	Kodomo-san wa nan-sai desu ka? 子供さんは何才ですか。
25	ใช้เวลาเท่าไรครับ-คะ ไชไอยูเอะไรทาโอไร คลา๊ปป°-คา	Donokurai kakarimasu ka? どのくらいかかりますか。
26	นี่ใช้อย่างไรดีครับ-คะ นีไชไยอันไรไเตียะ คลา๊ปป°-คา	Kore wa dō yatte tsukaimasu ka? これはどうやって使いますか。
27	นี่อ่านว่าอย่างไรครับ-คะ นีอันว้าอย่างไรไเตียะ คลา๊ปป°-คา	Kore wa dō yomimasu ka? これはどう読みますか。
28	นี่หมายความว่าอะไรครับ-คะ นีมาะไควว้ามว่าะไรไเตียะ คลา๊ปป°-คา	Kore wa dō iu imi desu ka? これはどういう意味ですか。
29	อันนี้คุณชอบไหมครับ-คะ อันนีคันช้อบไมะ คลา๊ปป°-คา	Kore wa ikaga desu ka? これはいかがですか。
30	เป็นอะไรไปหรือครับ-คะ/เกิดอะไรขึ้นหรือครับ-คะ เฮ็นอารัยไไหลู คลา๊ปป°-คา/คว่ำทอารัยกันลู คลา๊ปป°-คา	Dō shita n desu ka? どうしたんですか。
31	ทำอย่างไรดีครับ-คะ ตามยันไรไเตียะ คลา๊ปป°-คา	Dō shitara ii desu ka? どうしたらいいですか。

□ คำคุณศัพท์ (1)

ใหม่	マイ	atarashii	新しい	ยาก	ヤッ	muzukashii	難しい
เก่า	ガオ	furui	古い	ใจดี	シャイディ	yasashii	やさしい
อร่อย	アロイ	oishii	おいしい	น่ารำคาญ	ナーラツムカン	urusai	うるさい
ใหญ่	ヤイ	ōkii	大きい	ใกล้	ガライ	chikai	近い
เล็ก	レック	chiisai	小さい	ไกล	ガーイ	tōi	遠い
แพง	เป๋น	takai	高い	น่ารัก	ナーラツ	kawaii	かわいい
ถูก	トケク	yasui	安い	เจ็บ	เจ็ท	itai	痛い
เร็ว	เลู	hayai	早い	ขอดเข็ม	โยะยาอิม	sugoi	すごい
ช้า	ชะเย่	osoi	遅い	อันตราย	อันตราไย	abunai	危ない
ดี	ดี	ii	いい	สูง	สูน	takai	高い
ไม่ดี	ไมเดอ	warui	悪い	ต่ำ	ตาม	hikui	低い
(ธุระ)ยุ่ง	ยูอุน	isogashii	忙しい	เร็ว(ความเร็ว)	เลู	hayai	速い
สนุกสนาน	सानุสซานัน	tanoshii	楽しい	ช้า	ชะเย่	osoi	遅い
ร้อน(อากาศ)	ลอน	atsui	暑い/熱い	กลม	กลม	marui	丸い
หนาว(อากาศ)	นาอู	samui	寒い	สี่เหลี่ยม	ชีเรียม	shikakui	四角い
อบอุ่น	ออปปุน	ataakai	暖かい/温かい	หลวม	โลอูม	yurui	ゆるい
เย็นสบาย	เอนซาบาย	suzushii	涼しい	แน่น	เน่	kitsui	きつい
ร้อนอบอ้าว	ลอนออแอร์อู	mushiatsui	蒸し暑い	ยาว	ยาว	nagai	長い
(สิ่งของ)เย็น	เอน	tsumetai	冷たい	สั้น	ซัน	mijikai	短い
มาก	มัท	ōi	多い	แข็งแรง	คังแรน	tsuyoi	強い
น้อย	นอ	sukunai	少ない	อ่อนแอ	ออนเอ	yowai	弱い
น่าสนใจ	นาซันชะเย	omoshiroi	おもしろい	แข็ง	คัง	katai	かたい
				อ่อน, นุ่ม	ออน, นิม	yawarakai	やわらかい

□ คำคุณศัพท์ (2)

เบา	バオ	karui	軽い	เสียใจ	チェシヤイ	kanashii	悲しい
หนัก	ナック	omoi	重い	ทุกข์ทรมาน	トウククトラマン	tsurai	つらい
หนา	ナー	atsui	厚い	ถูกต้อง	トウツクトン	tadashii	正しい
บาง	バン	usui	薄い	หนาที่บ	ナトクッブ	futoi	太い
สว่าง	サワン	akarui	明るい	ผอม	ホーム	hosoi	細い
มืด	ムト	kurai	暗い	ง่วงนอน	グオノオン	nemui	眠い
ดีเยี่ยม	ดีเียยม	subarashii	すばらしい	เข้มนั่น	ケムコン	koi	濃い
อ่อนวัย	อ่อนวัย	wakai	若い	เจือจาง	ジュアジャン	usui	薄い
กว้างขวาง	กว้างขวาง	hiro	広い	คั้น	カン	kayui	かゆい
คับแคบ	คับแคบ	semai	狭い				
หวาน	หวาน	amai	甘い				
เค็ม	เค็ม	shiokarai	塩辛い				
เผ็ด	เผ็ด	karai	辛い				
เปรี้ยว	เปรี้ยว	suppai	すっぱい				
ขม	ขม	nigai	にがい				
สวยงาม	สวยงาม	utsukushii	美しい				
เหม็น	เหม็น	kusai	くさい				
ตื้น	ตื้น	asai	浅い				
ลึก	ลึก	fukai	深い				
เหงา	เหงา	sabishii	さびしい				
อึดอัด	อึดอัด	kurushii	苦しい				
ดีใจ	ดีใจ	ureshii	嬉しい				

□ คำคุณศัพท์ (3)

แข็งแรง (สุขภาพ)	キャンラエン	genki	元気	อันตราย	안타ライ	kiken	危険
แข็งแรง, ทนทาน	キャンラエン、トンターン	jōbu	じょうぶ	ปลอดภัย	ブロードパイ	anzen	安全
สวย, สะอาด	สวาย, ซาอาด	kirei	きれい	แปลก	プラアック	hen	変
เก่ง	เจน	jōzu	上手	โอ้อ่า	オア	rippa	立派
แย่	ยาเอ	heta	下手	จำเป็น	จัทัมเบน	hitsuyō	必要
ชอบ	ชอูป	suki	好き	งดงาม	กอตนิยาม	suteki	すてき
เกลียด	クリアด	kirai	きらい	สำคัญ	ซัมคัน	taisetsu	大切
เจียม	เก็ปป	shizuka	静か	จริงจัง	จินจัน	majime	真面目
คึกคัก	คัคคัค	nigiyaka	にぎやか	ไม่ชอบ	ไมชอูป	iya	いや
ง่าย	ไก	kantan	簡単	พิเศษ	บิเซด	tokubetsu	特別
ซับซ้อน	ซัพซอน	fukuzatsu	複雑	สดใหม่	ซอดไม	shinsen	新鮮
ใจดี	จายได	shinsetsu	親切	น่าเบื่อ	นาบะ	taikutsu	退屈
หล่อ	โรอา	hansamu	ハンサム				
ว่าง(เวลา)	วอน	hima	暇				
สะดวก	ซาเดอุคค	benri	便利				
ไม่สะดวก	ไมซาเดอุคค	fuben	不便				
มีชื่อเสียง	มีชูเอชันง	yūmei	有名				
ต่างๆมากมาย	ตันตันมาร์คมาอี	iroiro	いろいろ				
น่าเสียดาย	นาสอาดไ	zannen	残念				
ไม่เป็นไร	ไมเพนไร	daijōbu	大丈夫				
ไม่ได้, ไม่มี	ไมได, ไมดิ	dame	だめ				

□ตัวเลขสำหรับนับจำนวน

0~	0	zero, rei	ゼロ、れい			
	1	ichi	いち	6	roku	ろく
	2	ni	に	7	shichi, nana	しち、なな
	3	san	さん	8	hachi	はち
	4	yon, shi	よん、し	9	kyū, ku	きゅう、く
	5	go	ご	10	jū	じゅう
11~	11	jū-ichi	じゅういち	20	ni-jū	にじゅう
	12	jū-ni	じゅうに	30	san-jū	さんじゅう
	13	jū-san	じゅうさん	40	yon-jū	よんじゅう
	14	jū-yon, jū-shi	じゅうよん、じゅうし	50	go-jū	ごじゅう
	15	jū-go	じゅうご	60	roku-jū	ろくじゅう
	16	jū-roku	じゅうろく	70	shichi-jū, nana-jū	しちじゅう、ななじゅう
	17	jū-shichi, jū-nana	じゅうしち、じゅうなな	80	hachi-jū	はちじゅう
	18	jū-hachi	じゅうはち	90	kyū-jū	きゅうじゅう
	19	jū-kyū, jū-ku	じゅうきゅう、じゅうく			
100~	100	hyaku	ひゃく	600	roppyaku	ろっぴゃく
	200	ni-hyaku	にひゃく	700	nana-hyaku	ななひゃく
	300	san-byaku	さんびゃく	800	happyaku	はっぴゃく
	400	yon-hyaku	よんひゃく	900	kyū-hyaku	きゅうひゃく
	500	go-hyaku	ごひゃく			
1000~	1000	sen	せん	6000	roku-sen	ろくせん
	2000	ni-sen	にせん	7000	nana-sen	ななせん
	3000	san-zen	さんぜん	8000	hassen	はっせん
	4000	yon-sen	よんせん	9000	kyū-sen	きゅうせん
	5000	go-sen	ごせん			
10000~	10000	ichi-man	いちまん			
	100000	jū-man	じゅうまん			
	1000000	hyaku-man	ひゃくまん			
	10000000	issen-man	いっせんまん			
100000000	100000000	ichi-oku	いちおく			

新にほんご 21 (タイ語版)

令和 6 年 3 月

第 3 版第 1 刷

発 行 独立行政法人 国際協力機構 国内事業部
〒 100-0004 東京都千代田区大手町一丁目 4 番 1 号
竹橋合同ビル
電話 03 5226 3119

企画編集 一般財団法人 日本国際協力センター 研修事業部
〒 163-0716 東京都新宿区西新宿二丁目 7 番 1 号
小田急第一生命ビル 16 階
電話 03 6838 2722

無断転載を禁じます。

©Japan International Cooperation Center (JICE), 2005. All rights reserved.



タイ語版